

OBSAH

OZNAČENÍ SYMBOLŮ	3
ROZMĚRY KŘÍDEL VNITŘNÍCH DVEŘÍ	4
BAREVNÉ PROVEDENÍ VNITŘNÍCH DVEŘÍ	5
BAREVNÉ PROVEDENÍ KOVOVÝCH ZÁRUBNÍ	9
BAREVNÉ PROVEDENÍ DUBOVÉ PRAHY	9
ZPŮSOBY SPOJOVÁNÍ OBLOŽKOVÝCH LIŠT	10
SYSTÉM REVES	11
INTERIÉROVÉ DVEŘE DO MÍSTNOSTÍ S REKUPERACÍ	12
KŘÍDLO HARMONY SYSTÉM POL-SKONE	13
SKRYTÁ ZÁRUBEŇ HARMONY SYSTÉM POL-SKONE	14
SYSTÉM FLEXI POL-SKONE DO ZÁRUBNĚ HARMONY	15
HARMONY INVEST KOMPLET PRO OBLOŽENÍ PANELE	16
HARMONY INVEST	18

DVEŘE VNITŘNÍ

STŘÍKANÉ

FIORD	20
CAMBIO	22
SIMPLE	24
SUBITO	26
SUBLIME	28
TIARA	30
ESTATO	32
PALAZZO	34
VERTIGO	36
VILANO	38
MODERN	40
MODENA	42

ECO TOP HIGH TOP

LOFTY	44
ARCO	46
INTER-AMBER	48

UNI MAT PLUS

SEDO	50
CREATO	52
HAPTIC	54
MODO	56
VERI	58
EGRO	60
SONATA	68
INVERNO	72

LAMISTONE SILKSTONE LAMINOVANÉ

LOFTY	44
ARCO	46
MODO	56
VERI	58
EGRO	60
FIORI	62
IMPULS	64
ETIUDA	66
SONATA	68
FORTIMO	70
INVERNO	72
NOSTRE	74
MONA	76
SEMPRE	78
DECO	80
PASSO	98

DÝHOVANÉ

LOFTY	44
SEMPRE LUX	82
ESPINA	84
DECO LUX	86
ETIUDA LUX	88

FORTIMO LUX	90
SONATA LUX	92
INTERSOLID	94
INTERSOLID II	96
PASSO	98
ESTATO LUX	100

POSUVY

DVEŘE POSUVNÉ DO STAVEBNÍHO POUZDRA	102
POSUVNÝ SYSTÉM NA STĚNU	104
POSUVNÝ SYSTÉM NA STĚNU PREMIUM	106
POSUVNÝ SYSTÉM NA STĚNU MOVI	107

DVEŘE SPECIÁLNÍ

GALIO	108
STALIO	110
LUMEN	112
LUMEN LOFT	114
SKLÁDACÍ	116
ZVUKOTĚSNÉ	118

ZÁRUBNĚ

PEVNÁ ZÁRUBEŇ MDF	120
PEVNÁ ZÁRUBEŇ POL-SKONE	121
NASTAVITELNÁ ZÁRUBEŇ SYSTÉM DIN	122
NASTAVITELNÁ ZÁRUBEŇ SYSTÉM DIN	123
NASTAVITELNÁ ZÁRUBEŇ SYSTÉM POL-SKONE	124
PEVNÁ KOVOVÁ ZÁRUBEŇ LUMEN	125
NASTAVITELNÁ KOVOVÁ ZÁRUBEŇ LUMEN	126
PEVNÁ KOVOVÁ ZÁRUBEŇ DIAGONAL SYSTÉM POL-SKONE	127
NASTAVITELNÁ KOVOVÁ ZÁRUBEŇ DIAGONAL SYSTÉM POL-SKONE	128
PEVNÁ KOVOVÁ ZÁRUBEŇ SYSTÉM POL-SKONE	129
NASTAVITELNÁ KOVOVÁ ZÁRUBEŇ SYSTÉM POL-SKONE	130
PEVNÁ ZÁRUBEŇ SYSTÉM DUO	131
NASTAVITELNÁ ZÁRUBEŇ SYSTÉM DIN DUO	132
NASTAVITELNÁ ZÁRUBEŇ SYSTÉM DUO	133
NASTAVITELNÁ ZÁRUBEŇ VERTIGO	134
NASTAVITELNÁ ZÁRUBEŇ VERTIGO - PANEL	135
PEVNÁ KOVOVÁ ZÁRUBEŇ DUO SYSTÉM POL-SKONE ...	136
NASTAVITELNÁ KOVOVÁ ZÁRUBEŇ DUO SYSTÉM POL-SKONE	137
NASTAVITELNÁ ZÁRUBEŇ SYSTÉM REVES	138
NASTAVITELNÁ ZÁRUBEŇ Z MDF K PEVNÉ KOVOVÉ ZÁRUBNĚ	139

TUNELY A OBLOŽENÍ STĚNY	140
NADSVĚTLÍKY PRO ZÁRUBEŇ DIN/DIN DUO	142
NADSVĚTLÍKY PRO PEVNOU ZÁRUBEŇ	143
PANELE K VNITŘNÍM DVEŘÍM SEMPRE	143
LIŠTY, PODLAHOVÉ LIŠTY, HRANY ABS	144
KULATÁ OKÉNKA	145
HORNÍ LIŠTY	145
MOŽNOSTI VENTILACE	146
OCHRANNÉ PRVKY Z NEREZOVÉ OCELI	149
PŘÍSLUŠENSTVÍ	150
KLIKY PRO VNITŘNÍ DVEŘE	152

OZNAČENÍ SYMBOLŮ

KONSTRUKCE

Křídla POL-SKONE jsou vyráběna s různými konstrukcemi a výplněmi, díky čemuž mohou splnit požadavky všech zákazníků a přizpůsobit se jejich potřebám.



KONSTRUKCE KŘÍDLA
dřevěný rám, výplň tvoří vrstva se strukturou „medová plástev“



KONSTRUKCE KŘÍDLA
dřevěný rám, výplň z děrované dřevotřísky



KONSTRUKCE KŘÍDLA
dřevěný rám, výplň z plné dřevotřísky



KONSTRUKCE KŘÍDLA
vrstvené dřevo, lepené



KONSTRUKCE KŘÍDLA
vysoce kvalitní MDF deska



KONSTRUKCE KŘÍDLA
speciální konstrukce POL-SKONE

ROZMĚRY

Standardní rozměry vnitřních dveří jsou uvedeny na str. 6 (některé modely jsou navíc nabízeny v nestandardních velikostech). Informace o rozsazích rozměrů a zárubních jednotlivých modelů dveří najdete na stránkách s jejich popisy.

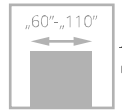

JEDNOKŘÍDLÉ DVEŘE
(rozměrový rozsah)



DVOUKŘÍDLÉ DVEŘE
(rozměrový rozsah)

VÝPLNĚ



„medová plástev“



děrovaná dřevotříska



plná dřevotříska

VLASTNOSTI

NOVINKA

NOVINKA
nové výrobky v nabídce POL-SKONE



RYCHLÁ REALIZACE
výroba dveří trvá 10 pracovních dnů + dodávka smluvnímu partnerovi



BESTSELLER
nejoblíbenější modely dveří podle zájmu zákazníků



VÝBĚR INVESTORŮ
výrobky doporučené odborníky

SYSTÉMY

Z hlediska způsobu styku zárubně s křídlem rozlišujeme falcový a bezfalcový systém. V prvním z nich má dveřní křídlo falc (polodrážku), který překrývá zárubeň, u druhého typu pak hrana křídla tvoří se zárubní jednu rovinu. Jedinečný systém Harmony používá zárubeň skrytou ve zdi. V nabídce POL-SKONE najdete také dveře v posuvném systému.



FALCOVÝ SYSTÉM
FALCOVÝ SYSTÉM
křídlo má falc (polodrážku), který překrývá zárubeň



FALCOVÝ SYSTÉM CZ/SK
FALCOVÝ SYSTÉM CZ/SK
křídlo má falc (polodrážku), který překrývá zárubeň

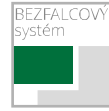

BEZFALCOVÝ SYSTÉM
BEZFALCOVÝ SYSTÉM
rovná hrana křídla tvoří se zárubní jednu rovinu



SYSTÉM REVES
SYSTÉM REVES
křídlo má opačný falc (zářez, polodrážku), který tvoří jednu rovinu se zárubní



SYSTÉM HARMONY
SYSTÉM HARMONY
systém zárubně skryté ve zdi

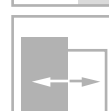

POSUVNÝ SYSTÉM
POSUVNÝ SYSTÉM
možnost použití v posuvném systému

PARAMETRY

V nabídce POL-SKONE najdete dveře se speciálními technickými vlastnostmi.



zvukotěsné dveře



ohnivzdorné dveře



bezpečnostní dveře



třída mechanické odolnosti II, III nebo IV

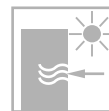

tepelná propustnost



kouřotěsné dveře



odolnost vůči klimatickým vlivům



RTG

ROZMĚRY KŘÍDEL VNITŘNÍCH DVEŘÍ

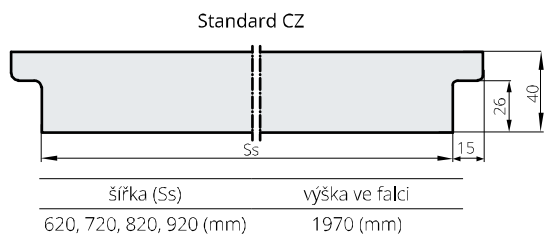

falcová křídla POL-SKONE jsou kompatibilní se všemi zárubněmi, které splňují české oborové normy



Úplný rozměrový rozsah vnitřních dveří se zárubněmi - str. 122-141

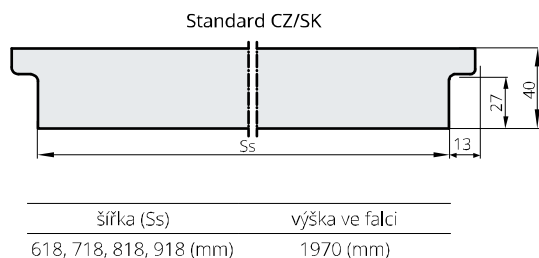

VÝŠKA KLIKY

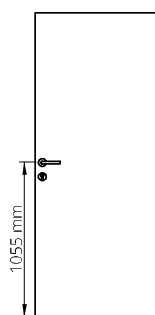

Výška kliky při standardní výšce falcových dveří - 1055 mm od spodní hrany křídla

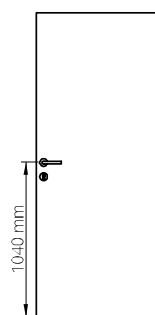

Výška kliky při standardní výšce bezfalcových dveří - 1040 mm od spodní hrany křídla

Standardní výška



Výška kliky u modelů: SONATA, TIARA, SIMPLE, SUBLIME

Vyšší

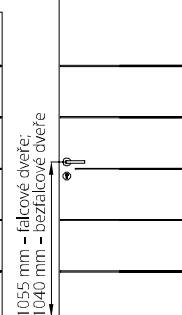

Výška kliky u modelů: SONATA, TIARA, SIMPLE, SUBLIME

jednokřídlé dveře falcové - směry otevírání

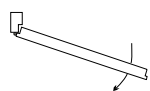

levé dveře: strana s viditelnými panty

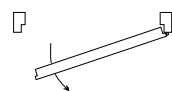

pravé dveře: strana s viditelnými panty

dvoukřídlé dveře falcové - směry otevírání

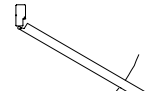

levé dveře: hlavní křídlo levé - pravé blokováné

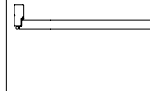

pravé dveře: hlavní křídlo pravé - levé blokováné

dveře bezfalcové DUO - směry otevírání

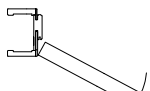

levé dveře

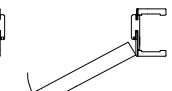

pravé dveře

dveře REVES - směry otevírání



otevírané dovnitř pravé

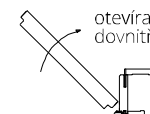

otevírané dovnitř levé

dveře HARMONY - směry otevírání

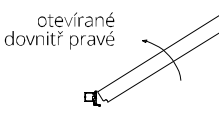

otevírané dovnitř pravé

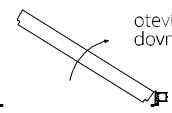

otevírané dovnitř levé

dveře HARMONY - směry otevírání

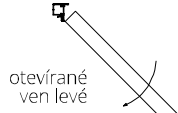

otevírané ven levé

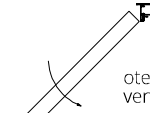

otevírané ven pravé

SVĚTLOST MEZI KŘÍDLEM A PODLAHOU

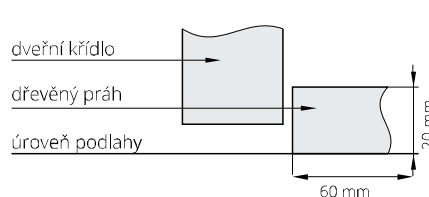
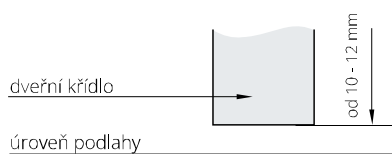

Adresy autorizovaných montážních firem na: www.pol-skone.cz



Rozměry pro vnitřní vchodové dveře a vnější dveře najdete na stránkách, které se věnují jednotlivým modelům těchto dveří.

ceník výrobků | Kč s DPH (21%) | CZE-eOkno spol. s r.o. (cena bez DPH / cena s DPH)

BAREVNÉ PŘEVEDENÍ VNITŘNÍCH DVEŘÍ

ECO TOP

Povrch vyznačující se dokonalou kombinací ceny a kvality, která zajišťuje možnost dlouhodobého použití v domácnostech.

HIGH TOP

Povrch s charakteristikou ECO TOP, navíc s neopakovatelným efektem struktury pravého dřeva.

UNI MAT PLUS

Vyztužená vrstva se vyznačuje hedvábným povrchem a speciální vrstvou odolnou proti otiskům prstů.

LAMISTONE CPL

Povrch s vrstvou chránící proti otěru a působení chemických prostředků. Tento povrch je doporučován pro veřejné budovy a používán v podmínkách intenzivního provozu dveří, např. v hotelích a kancelářských budovách.

SILKSTONE

Povrch s charakteristikou LAMISTONE CPL, navíc s neopakovatelným efektem struktury pravého dřeva.

SILKSTONE CPL 0,5 mm

Povrch s charakteristikou a odolností laminátu CPL 0,5 mm, navíc s neopakovatelným efektem struktury pravého dřeva. Tento povrch je doporučován pro veřejné budovy a používán v podmínkách intenzivního provozu dveří, např. v hotelích a kancelářských budovách.

LAMINOVANÉ

Vysoce odolný povrch doporučovaný pro veřejné budovy a používaný v podmínkách intenzivního provozu dveří, např. v hotelích a kancelářských budovách. Může se vyskytnout rozdíl v odstínu křídla, zárubní a rámečků.

DÝHOVANÉ

DÝHOVANÉ dveře POLSKONE jsou natřeny ekologickým UV lakem. Tento lak má podstatně vyšší odolnost proti poškrábání a působení světla než standardní laky, nanášené i v několika vrstvách. Vzhledem k přírodnímu charakteru dřeva je možné, že se projeví jejich různé odstíny a kresby.

STŘÍKANÉ

Ekologické akrylové barvy, odstíny vzorníku RAL a NCS* (kromě metalických) – příplatek podle tabulky barev u jednotlivých modelů

ECO TOP

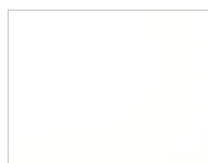

120 bílá



121 dub



132 ořech



135 anglický dub



141 dub Salinas



158 medový dub



159 dub delano



160 dub sonoma



161 dub halif

HIGH TOP



148 kávový jasan

UNI MAT PLUS



640 grafit



641 titano

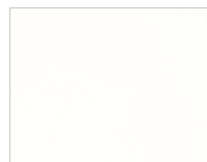

642 bílá



643 béžová



644 černá



645 lava



646 stone



647 indigo



648 moss



649 sage

*barvy dostupné po konzultaci s obchodním oddělením
Uvedené barvy se mohou lišit od skutečných odstínů. Může se vyskytnout rozdíl v odstínu křídla, zárubní a rámečků.

**DÝHOVANÉ
SKUPINA A**

311 světlý dub



312 limba



334 dub evropský

**DÝHOVANÉ
SKUPINA B**

323 rustikální dub

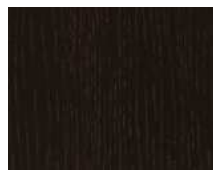

340 eben



351 marrone



376 ocelový dub



390 přírodní ořech

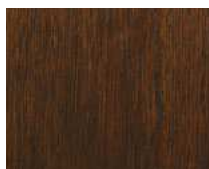

404 tmavý ořech



405 světlý ořech



421 cappucino



422 mokka



424 teak

**DÝHOVANÉ
SKUPINA C**

370 bělený dub



450 bílá matná

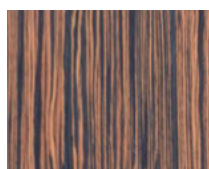

451 černá matná

**DÝHOVANÉ
SKUPINA D**

460 makassar

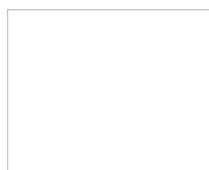
STŘÍKANÉ

001 bílá (RAL 9003)

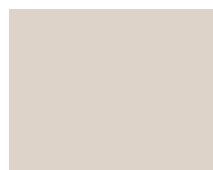
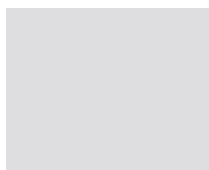
0M5 béžová mat
NCS s2005 Y50R0M6 šedá mat
(RAL 7047)

649 sage



šedivá (RAL 7035)

BLACK

002 černá (RAL 9005)

odstíny vzorníku RAL a
NCS

*barvy NCS dostupné po konzultaci s obchodním oddělením

VZORNÍK RAL rozdělení barev podle stupně intenzivnosti barvy (netýká se kovových zárubní) Barevné provedení kovových zárubní – str. 11

SKUPINA I příplatek podle tabulky příplateků

6020 7002 7042 8000 9002

SKUPINA II příplatek podle tabulky příplateků

1000 1001 1002 1012 1013 1014 1015 1020 3011 3016 4002 4006 5001 5002 5005 5007 5008 5009 5010 5012 5013 5015 5017 5019 5022 5024 6000 6001 6004 6005 6007 6009 6012 6013 6014 6015 6016 6021 6022 6024 6026 6028 6029 6032 6034 7000 7001 7003 7004 7005 7006 7008 7009 7010 7011 7012 7013 7015 7016 7021 7022 7023 7024 7026 7030 7031 7032 7033 7034 7035 7036 7037 7038 7039 7040 7043 7044 7045 7046 7047 8001 8003 8007 8008 8011 8014 8015 8016 8017 8019 8022 8023 8025 8027 8028 9001 9010 9016 9018

SKUPINA III příplatek podle tabulky příplateků

1011 1021 1027 1037 2011 3009 3012 3013 3014 3015 4010 5003 5004 5011 5014 5018 5021 6002 6006 6008 6010 6017 6018 6025 6027 6033 8002 8004 8012

SKUPINA IV příplatek podle tabulky příplateků

1007 1016 1018 1032 2000 2004 3000 3002 3017 3018 3027 4001 4003 4004 4005 4007 4008 4009 5000 5023 6003 6011 6019 6031 8024

SKUPINA V příplatek podle tabulky příplateků

1003 1004 1005 1006 1017 1019 1023 1024 1028 1033 1034 2001 2002 2003 2008 2009 2010 2012 3001 3020 3022 3028 3031 6037

Uvedené barvy se mohou lišit od skutečných odstínů. Může se vyskytnout rozdíl v odstínu křídla, zárubní a rámečků.

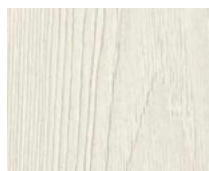
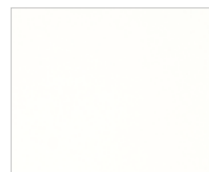
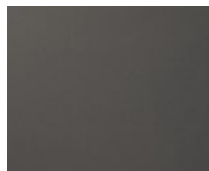
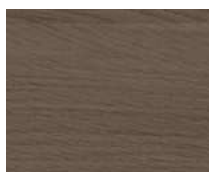
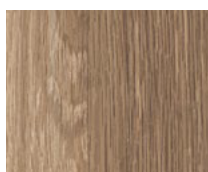
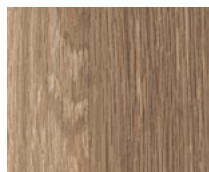
**LAMISTONE
CPL****231** dub halif**232** ořech segato**240** jilm bělený V**241** jilm pískový V**242** jilm šedý V**243** dub delano**244** černá**247** industry 1**250** dub terra**258** bílá**260** bílý dub**263** ořech premium**265** wenge**289** šedá**531** antracit**SILKSTONE****230** dub gran**254** antracit Royal H**255** polský jasan H**276** polský dub**293** antracit Royal**294** jasan Royal**295** merbau Royal**296** polský jasan**297** nugát Royal**299** jasan Royal H**SILKSTONE
CPL 0,5 mm*****976** polský dub**993** antracit Royal**994** jasan Royal**995** merbau Royal**996** polský jasan**997** nugát Royal

*barvy dostupné po konzultaci s obchodním oddělením
Uvedené barvy se mohou lišit od skutečných odstínů. Může se vyskytnout rozdíl v odstínu křídel, zárubní a rámečků.

**LAMINOVANÉ
CPL 0,2 mm**

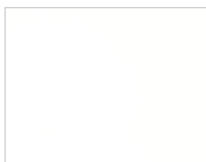

820 bílá

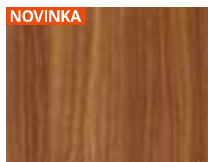

228 ořech segato

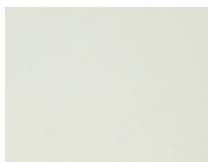

222 šedá



225 dub terra

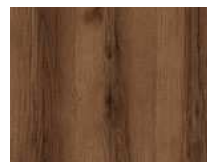

227 dub delano



229 dub



280 dub halif

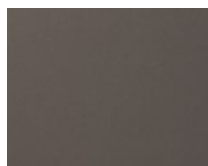

821 antracit



844 černá

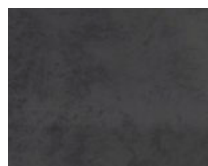

849 industry 3**



863 ořech premium

**LAMINOVANÉ
CPL 0,5 mm***

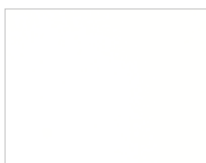

945 bílá struktura



252 dub

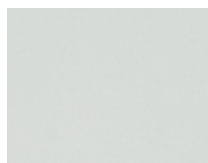

922 šedá struktura

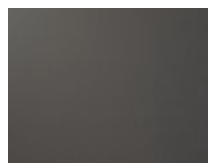

926 antracit struktura



965 wenge



946 černá struktura



963 ořech premium



961 dub halif

**LAMINOVANÉ
CPL 0,7 mm***

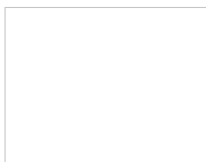

745 bílá struktura



722 šedá struktura



779 dub

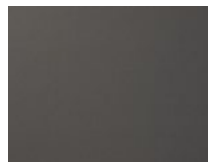

726 antracit struktura



765 wenge



746 černá struktura



763 ořech premium



761 dub halif

**LAMINOVANÉ
HPL***

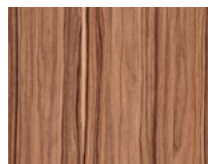
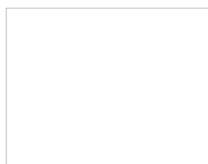
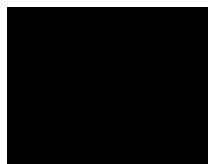

Povrchy HPL lze použít k modelům: HARMONY INVEST, DECO, DVEŘE SKLÁDAČÍ, ZVUKOIZOLAČNÍ, VCHODOVÉ CERBER PLUS, B-30, RC3.

*barvy dostupné po konzultaci s obchodním oddělením

**barvy budou dostupné do vyčerpání zásob

Uvedené barvy se mohou lišit od skutečných odstínů. Může se vyskytnout rozdíl v odstínu křídla, zárubní a rámečků.

BAREVNÉ PŘÍPRAVY KOVOVÝCH ZÁRUBNÍ

Standardní nástřik je dostupný ve 3 provedeních:
POLOMAT (standard), MATNÉ, POLOLESK (po konzultaci s obchodním oddělením)
Automatická aplikace práškové barvy zaručuje jednotnost natírané plochy.

STANDARDNÍ BARVY

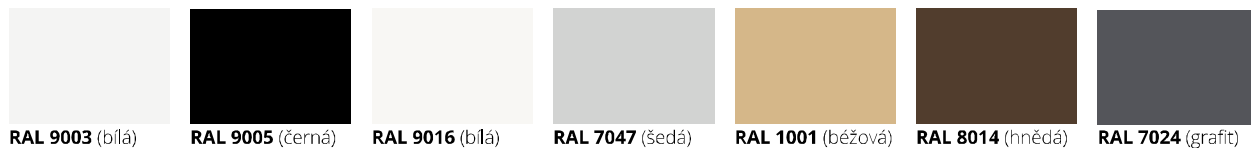

BARVY STRUKTURA



TABULKA DOPLATKŮ ZA BAREVNÉ ODSTÍNY RAL platí pro kovové zárubně

Rozdělení barev	doplatek dle počtu		
	(1-5 ks)	(6-10 ks)	(nad 10 ks)
SKUPINA I	+20%	+10%	+5%
SKUPINA II	+30%	+20%	+10%
SKUPINA III	+35%	+20%	+10%
SKUPINA IV	+40%	+25%	+15%
SKUPINA V	+60%	+60%	+60%

dveře STALIO, GALIO



TABULKA DOPLŇKŮ - STRUKTURY

Příplatek k základní ceně kovové zárubně	
falcový systém	+20%
bezfalcový systém	+10%
HARMONY v barvě RAL 9003, RAL 9005	+10%

ROZDĚLENÍ BAREVNÝCH ODSTÍNŮ RAL (platí pro kovové zárubně)

SKUPINA I

1000 1002 1011 1013 1015 1019 1020 3009 4001 5000 5001 5004 5005 5007 5008 5009 5010 5011 5013 5014 5017 5019 5020 5021 5022 5023 5024 6000 6003 6004
6005 6006 6007 6008 6011 6012 6013 6014 6015 6019 6020 6026 6027 6033 6034 7000 7001 7002 7003 7004 7005 7006 7008 7009 7010 7011 7012 7013 7015 7016
7021 7022 7023 7026 7030 7031 7032 7033 7034 7035 7036 7037 7038 7039 7040 7042 7043 7044 7045 7046 8000 8001 8002 8003 8004 8007 8011 8012 8015 8017
8019 8022 8023 8025 8028 9001 9002 9010 1024HR 6021HR 9004HR 9005HR

SKUPINA II

1014 3000 3001 3002 3004 3007 3011 3013 3016 4002 4008 5002 5003 5012 5015 5018 6017 6022 6025 6029 9018 3031 R 40051HR 40061HR 60021HR 80081HR

SKUPINA III

3003 3005 3020 3022 6010 6018 6024 1024F-R 4004HR 4010HR 6032HR

SKUPINA IV

3012 3014 6001 6028 3027HR 4003HR 4007HR 6037F-R

SKUPINA V

1003 1004 1005 1006 1016 1017 1018 1021 1023 1027 1032 1033 1034 1037 2000 2001 2002 2004 2009 2010 2011 2012 3018 9006 1027HR 1028HR 2003HR 2006HR 3028HR

BAREVNÉ PŘÍPRAVY DUBOVÉ PRAHY

platí pro modely CERBER PLUS, B-30, RC3, RC4



dubový lakovaný práh, **ALU lišta v stříbrné barvě** (standard)



dubový lakovaný práh v šedé barvě, **ALU lišta v stříbrné barvě** (volitelně)



dubový lakovaný práh v hnědé barvě, **ALU lišta v černé barvě** (volitelně)



dubový lakovaný práh v černé barvě, **ALU lišta v černé barvě** (volitelně)

ZPŮSOBY SPOJOVÁNÍ OBLOŽKOVÝCH LIŠŤ

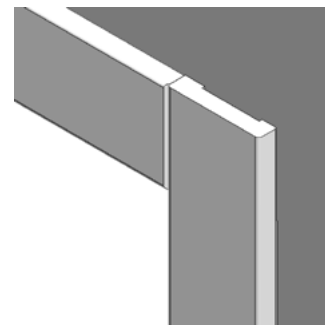
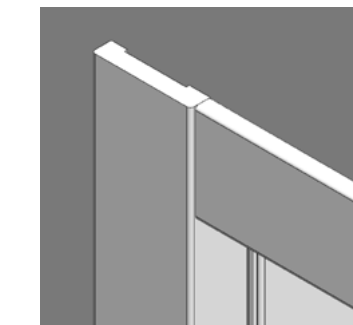
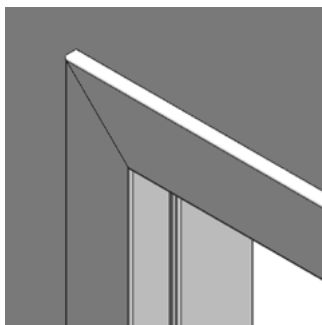

vodorovná obložková lišta 12 mm

svislá obložková lišta 16 mm

vodorovná obložková lišta 16 mm

svislá obložková lišta 16 mm

VERZE A, B

obložkové lišty spojované pod úhlem 45°,
obložkové lišty 60 mm
obložkové lišty spojované pod úhlem 45°,
obložkové lišty 80 mm

VERZE B 90°

spojení obložkových lišt na 90°,
obložkové lišty 80 mm (platí pro zárubeň DIN
verze B, zárubeň DUO a DIN DUO)

VERZE C 90°

spojení obložkových lišt na 90°,
obložkové lišty 80 mm
(platí pro zárubeň DIN verze B, DIN DUO)

SKLO VE DVEŘÍCH

Zkontrolujte, z které strany se nachází
matná strana skla

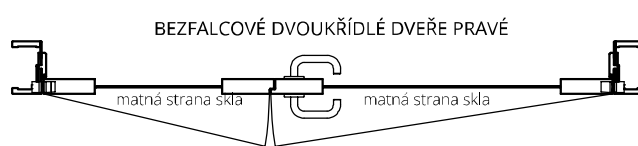
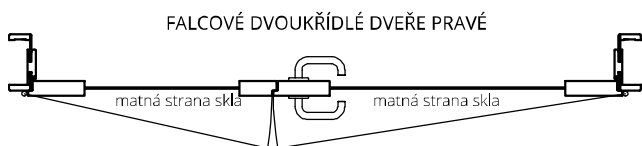

POSUVNÝ SYSTÉM – DVEŘE POSUVNÉ DO STAVEBNÍHO POUZDRA



POSUVNÝ SYSTÉM – DVEŘE POSUVNÉ DO STAVEBNÍHO POUZDRA

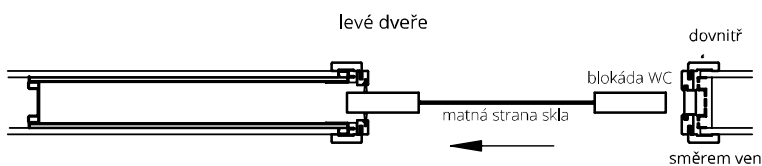

SYSTÉM NA STĚNU

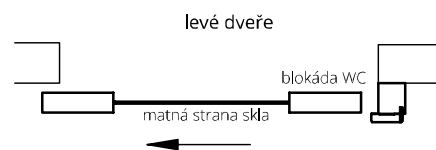



SYSTEM REVES

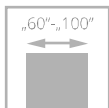

křídlo systém REVES (vlevo), pravé – otevírané dovnitř;
křídlo systém DUO (vpravo), levé – otevírané ven

Konstrukci dveří tvoří **dřevěný rám** obložený dvěma HDF deskami. Dveře jsou ve standardním provedení vyplněné voštinou. Za příplatek mohou být vyplněny děrovanou nebo plnou dřevotřískovou deskou. Křídlo REVES nabízíme u modelů s plným křídlem (bez prosklení): CAMBIO, SIMPLE, SUBLIME, TIARA, VERTIGO, VILANO, MODERN, MODENA, LOFTY, INTER-AMBER, HAPTIC, IMPULS, SONATA, INVERNO, NOSTRE, DECO, ESPINA, DECO LUX, SONATA LUX, ESTATO, CREATO, ESTATO LUX, PALAZZO. Křídlo REVER nabízíme v modelech se sklem: IMPULS W13, IMPULS W14, ESTATO A01, ESTATO A02, ESTATO A03, ESPINA W01, CREATO A01, CREATO A02, CREATO A03, ESTATO LUX A01, ESTATO LUX A02, ESTATO LUX A03

Kombinace systémů DUO a REVES přináší nové možnosti, jak navrhovat interiér. Ze strany chodby umožňuje dodržet identický vzhled dveří, které se mohou otevírat různým směrem. Plocha křídla v obou systémech je zarovnaná s plochou zárubně a tvoří s ní jednu rovinu. Panty jsou skryté, a proto na straně chodby nebude viditelný rozdíl v jejich konstrukci.



skrytý pant DUO,
stříbrná barva – systém DUO



skrytý pant TE,
stříbrná barva – systém REVES
(kapsa pantu je černá a pohyblivá část stříbrná)

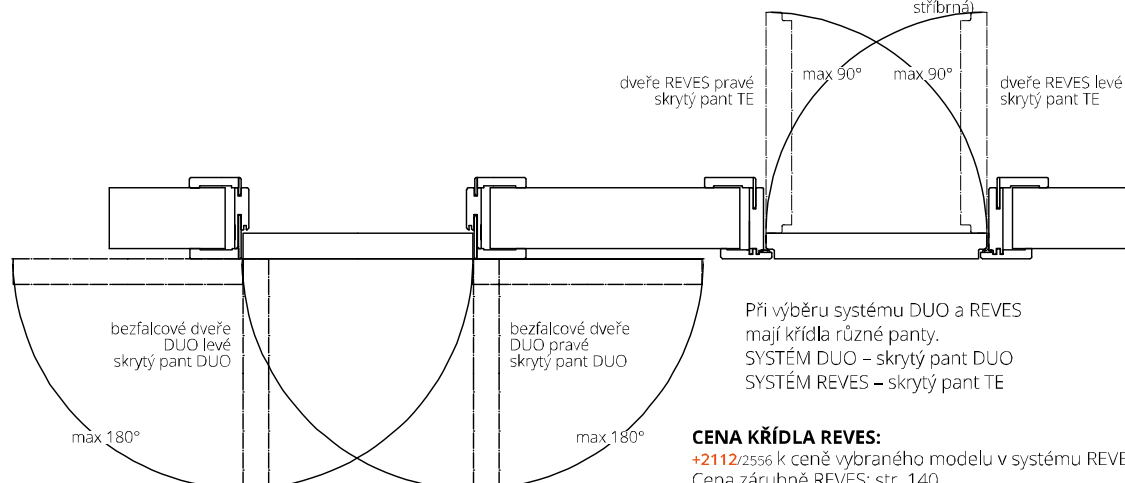

křídlo systém REVES (vlevo), pravé – otevíraní dovnitř;
křídlo systém DUO (vpravo), levé – otevíraní ven

VYBAVENÍ

STANDARDNÍ

magnetický zadlabací zámek, na klíč (rozteč 90 mm), na vložku (rozteč 85 mm) nebo s WC zamykáním – oliva (rozteč 90 mm)
panty: skrytý TE chrom satén („60“-„80“ – 2 ks, „90“-„100“ – 3 ks)
lišty napojované pod úhlem 45° (bez možnosti napojení pod úhlem 90°)
bez možnosti přidání elektrozámku

DOPLŇKOVÉ (za příplatek)

výplň z děrované dřevotřískové desky	1440/1742
výplň z plné dřevotřískové desky (vhodné použít 3 panty na křídle)	1968/2381
padací těsnění	2496/3020
třetí pant v křídle (cena za 1ks):	
skrytý TE pro šířku „60“-„80“	2160/2614
změna standardního pantu v chrom satén barvě na pant DUO v bílé nebo černé barvě (cena za 1ks)	1152/1394
výměna standardního zámku stříbrné barvy za černou nebo leštěnou zlatou	192/232
dveře vyšší o 50 mm nebo 100 mm (vhodné použít 3 panty na křídle)	+10%
dveře vyšší o 200 mm (vhodné použít za příplatek 3. pant na křídle) Cambio 00, Loft, INTER AMBER A00, Haptic 00, Impuls W01, Deco 00, Deco LUX 00	+20%
dveře nižší o 50 mm nebo 100 mm	bez příplatku
maximální výška dveří se zárubní REVES - 2280 mm	

POZOR: dveře jsou dostupné pouze v polské normě (bližší info u obchodních zástupců)

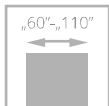

INTERIÉROVÉ DVEŘE DO MÍSTNOSTÍ S REKUPERACÍ



seřiznutí kvůli rekuperaci

Zkrácené dveře pro domy s rekuperačním systémem nabízíme u těchto modelů: CAMBIO, SIMPLE, TIARA, INTER-AMBER, IMPULS, SONATA, INVERNO, NOSTRE, DECO, DECO LUX, HARMONY, SUBLIME, VILANO, VERTIGO, FIORD, MODERN, MODENA, HAPTIC.

Zkrácení dveří pro rekuperační systému, u modelů dveří: ARCO, SEDO, MODO, VERI, EGRO, FIORI, FORTIMO, MONA, SEMPRE, SEMPRE LUX, FORTIMO LUX (při standardní výšce) **+10%**

Křídla jsou kratší o 15 mm, než je standardní výška, tj. 1955 mm (falcové) a 1970 mm (bezfalcové), zárubeň má standardní výšku.

FALCOVÉ DVEŘE

BEZFALCOVÉ DVEŘE

DVEŘE REVES

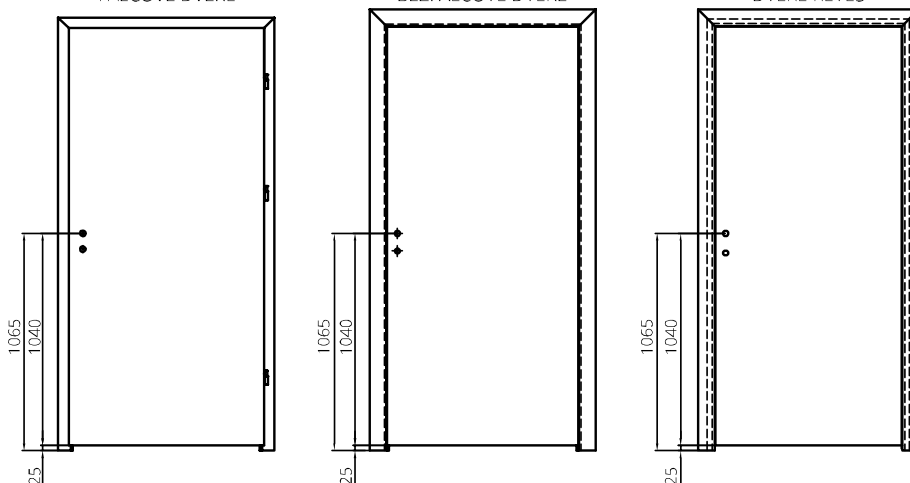

Dveře do domů s rekuperací jsou v nabídce za cenu kompletních standardních dveří. V konfigurátoru je k dispozici možnost výběru **SEŘÍZNUTÍ KVŮLI REKUPERACI** pouze při výběru celého kompletu křídla a zárubeň ve standardní výšce.



rekuperační seřiznutí ve dveřích CAMBIO, verze 00, nastavitelná zárubeň SYSTÉM DIN



KŘÍDLO

HARMONY SYSTÉM POL-SKONE

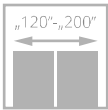
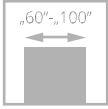

* jednokřídlé dveře se skrytou zárubní HARMONY s plnou dřevotřískou, vybavené s padacím těsněním má tyto parametry vzduchová neprozvučnost $R_w=27$ dB

PARAMETRY

Třída mechanické odolnosti: 2. třída mechanické odolnosti - tj. střední používání.

KONSTRUKCE KŘÍDLA

Křídlo v bezfalcovém systému (otevírané směrem ven) nebo s falcen (otevírané dovnitř). Konstrukci křídla tvoří **rám z jehličnatého dřeva** obložený oboustranně HDF deskami.

Výplň křídla se strukturou „medová plástev“ (standard), děrovaná nebo plná dřevotřísková (za doplatek). Jmenovitá tloušťka křídla je 40 mm.

Konstrukce křídla umožňuje lícování s povrchem zárubně.

POVRCHOVÁ ÚPRAVA KŘÍDLA

Hladký povrch křídla HARMONY IDEA, v základním nátěru pro samostatné natření, laminovaný, stříkaný nebo dýhovaný (např. za účelem sjednocení odstínu křídla, zárubně a stěny).

PŘÍSLUŠENSTVÍ

Standardní vybavení: skrytý pant (nastavitelný ve 3 rovinách) magnetický zámek na cylindrickou vložku, klíč nebo WC

Doplňkové vybavení (za příplatek):

výplň z děrované dřevotřískové desky **+1440/1742**

výplň z plné dřevotřískové desky **+1968/3021**

padací těsnění **+2496/3020**

doplňkový pant do křídla v barvě bílá, černá nebo stříbrná **+720/871**

ventilační seříznutí **+336/407**

válečkový zámek HOBES 2784 **+384/465**

příprava pro doplňkový pant (příplatek ke křídlu) **+288/348**

rekuperační seříznutí – bez příplatku

úprava křídla pro jednostrannou montáž zrcadla nebo desky o tloušťce 4 mm

+2400/2904 (podmínkou je plná deska a dodatečný pant. Množství pantů "60-80" - 3 kusy, "90-100" - 4 panty. Doporučujeme montáž rozetového kování).

Maximální výška křídla pro montáž zrcadla je 2240/2250 mm.

Možnost objednání křídla HARMONY zkrácené o násobky 10 mm – maximálně lze zkrátit o 100 mm **bez doplatku**.

Na objednávku lze vyrobit asymetricky rozdělené dvoukřídlé dveře.

ŠÍŘKA

jednokřídlé dveře				dvoukřídlé dveře				
typ	S _d *	S _d **	S _o	typ	S _d *	S _o *	S _d **	S _o **
„60“	696	693	710	„60“+„60“	1315	1330	1309	1325
„70“	796	793	810	„70“+„70“	1515	1530	1509	1525
„80“	896	893	910	„80“+„80“	1715	1730	1709	1725
„90“	996	993	1010	„90“+„90“	1915	1930	1909	1925
„100“	1096	1093	1110	„100“+„100“	2115	2130	2109	2125

VÝŠKA

CZ norma:	Hd	Ho	PL norma:	Hd	Ho
1960/1970	2012*	2020*	2092*	2092*	2100*
	2001**	2009**	2082**	2082**	2090**

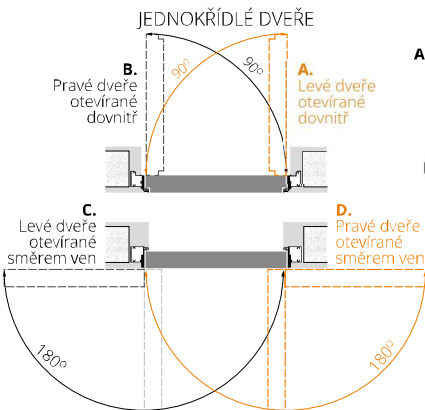

DVOUKŘÍDLÉ DVEŘE

A. Levé dveře otevírané dovnitř

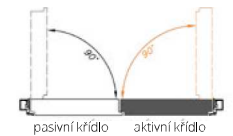

B. Pravé dveře otevírané dovnitř

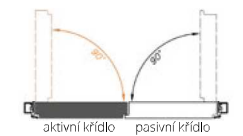

C. Levé dveře otevírané směrem ven

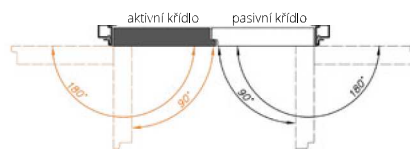

D. Pravé dveře otevírané směrem ven

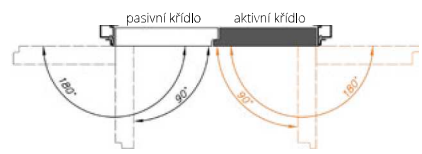

S_d - šířka na vnější straně zárubně
S_o - šířka montážního otvoru
Hd - výška dveří na vnější straně zárubně
Ho - výška montážního otvoru

* dveře otevírané dovnitř
** dveře otevírané směrem ven

KŘÍDLO DO ZÁRUBNĚ HARMONY

HARMONY IDEA - OTEVŘENO VAŠIM NÁPADŮM NA DESIGN

Rozměry křídla	NOVINKA HARMONY IDEA	Křídlo v základním povrchu k samostatnému natření	UNI MAT PLUS			DÝHOVANÉ			
			LAMISTONE	STŘÍKANÉ bílá bílé panty	STŘÍKANÉ béžová, šedá bílé panty	BLACK RAL 9005 černé panty	SKUPINA A	SKUPINA B	SKUPINA C
„60“ - „90“ x 2040/2050 mm CZ „60“ - „90“ x 1960/1970	3792/4588	5242/6342	5712/6912	6950/8410	7910/9572	8870/10733	7939/9606	9802/11860	10771/13033
„100“ x 2040/2050 mm CZ „100“ x 1960/1970	3859/4670	5338/6458	5779/6993	7651/9258	8611/10470	9571/11581	8736/10571	10781/13045	11846/14334
„60“ - „90“ x 2140/2150 mm	4080/4937	5645/6830	6000/7760	7651/9258	8611/10470	9571/11581	8736/10571	10781/13045	11846/14334
„100“ x 2140/2150 mm	4349/5262	6019/7283	6269/7585	8419/10187	9379/11349	10339/12510	9619/11639	11866/14357	13046/15786
„60“ - „90“ x 2240/2250 mm	4464/5401	6173/7469	6384/7725	8419/10187	9379/11349	10339/12510	9619/11639	11866/14357	13046/15786
„100“ x 2240/2250 mm	4723/5715	6538/7910	6643/8038	9264/11209	10224/12371	11184/13533	10589/12812	13056/15798	14352/17366
„60“ - „90“ x 2340/2350 mm	4829/5843	6682/8085	6749/8166	9264/11209	10224/12371	11184/13533	10589/12812	13056/15798	14352/17366
„100“ x 2340/2350 mm	5098/6168	7046/8526	7018/8491	10195/12336	11155/13498	12115/14659	11654/14102	14371/17389	15792/19108
„60“ - „90“ x 2440/2450 mm	5203/6296	7200/8712	7123/8619	10195/12336	11155/13498	12115/14659	11654/14102	14371/17389	15792/19108

SKRYTÁ ZÁRUBEŇ

HARMONY SYSTÉM POL-SKONE



PATENTOVANÉ SPOJENÍ



ZÁRUBEŇ BAREVNÁ PROVEDENÍ

Skrytá zárubeň pro křídla otevíraná směrem dovnitř nebo ven - hliníková eloxovaná nebo hliníková surová pro samostatné natření podle barvy stěny, v bílém nátěru (RAL 9003) nebo v černém nátěru (RAL 9005)

PŘÍSLUŠENSTVÍ

Standardní vybavení:
skrytý pant (nastavitelný ve 3 rovinách) – počet pantů dle tabulky magnetický zámek na cylindrickou vložku, klíč nebo WC

Doplňkové vybavení (za příplatek):

zárubeň v metalických barvách (str. 11) **+10%**

skrytý pant pro zárubeň Harmony v bílé, černé nebo stříbrné barvě **720/871**

úprava zárubeň pro válečkový zámek HOBES 2784 **768/929**

možnost objednat zárubeň s protiplechem reverzním od **17280/20909** nebo averzním od **12912/15624** – po konzultaci s obchodním oddělením

možnost objednat zárubeň HARMONY zkrácené o násobky 10 mm – maximálně lze zkrátit o 100 mm **bez doplatku**

ZÁRUBEŇ HARMONY PRO JEDNOKŘÍDLÉ DVEŘE

Rozměry křídla a počet pantů	k samostatnému natření (surový hliník)	eloxovaný hliník	STŘÍKANÉ
			bílá, béžová, šedá bílé panty BLACK RAL 9005 černé panty
„60“-„80“ x 1960/1970 mm PL „60“-„80“ x 2040/2050 mm (2 skryté panty)	7670/9281	8832/10687	8832/10687
„90“-„100“ x 1960/1970 mm PL „90“-„100“ x 2040/2050 mm (3 skryté panty)	8486/10269	9648/11674	9648/11674
„60“-„100“ x 2140/2150 mm (3 skryté panty)	10234/12383	12326/14915	12326/14915
„60“-„100“ x 2240/2250 mm (3 skryté panty)	11165/13509	14189/17168	14189/17168
„60“-„100“ x 2340/2350 mm (4 skryté panty)	12346/14938	15552/18818	15552/18818
„60“-„100“ x 2440/2450 mm (4 skryté panty)	13517/16355	16915/20467	16915/20467

ZÁRUBEŇ HARMONY PRO DVOUKŘÍDLÉ DVEŘE

Rozměry křídla a počet pantů	k samostatnému natření (surový hliník)	eloxovaný hliník	STŘÍKANÉ
			bílá, béžová, šedá bílé panty BLACK RAL 9005 černé panty
„60“+„60“, „70“+„70“, „80“+„80“ PL „60“+„60“, „70“+„70“, „80“+„80“ x 2040/2050 mm x 1960/1970 mm (4 skryté panty)	12845/15542	15523/18783	15667/18957
„90“+„90“, „100“+„100“ PL „90“+„90“, „100“+„100“ x 2040/2050 mm x 1960/1970 mm (6 skryté panty)	14362/17378	17962/21734	18125/21931
„60“+„60“, „70“+„70“, „80“+„80“, „90“+„90“, „100“+„100“ x 2140/2150 mm (6 skryté panty)	16512/19980	20717/25067	20899/25288
„60“+„60“, „70“+„70“, „80“+„80“, „90“+„90“, „100“+„100“ x 2240/2250 mm (6 skryté panty)	18614/22523	23453/28378	23645/28610
„60“+„60“, „70“+„70“, „80“+„80“, „90“+„90“, „100“+„100“ x 2340/2350 mm (8 skryté panty)	20774/25137	26198/31700	28896/34964
„60“+„60“, „70“+„70“, „80“+„80“, „90“+„90“, „100“+„100“ x 2440/2450 mm (8 skryté panty)	25344/30666	31392/37984	31709/38368

SYSTÉM FLEXI

POL-SKONE DO ZÁRUBNĚ HARMONY

**VZOR
S PATENTEM**



Regulační sada z MDF

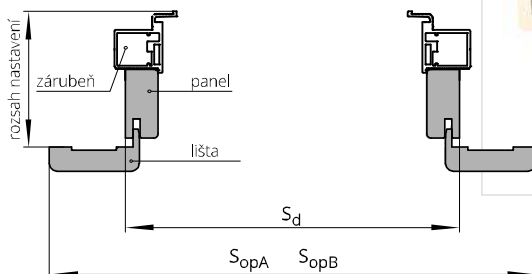

SESTAVENÍ PRVKŮ

rozsah nastavení	Zárubeň HARMONY ODW	rozsah nastavení	Zárubeň HARMONY ODZ	rohová lišta nastavitelná	panel
HW1	85-90	HZ1	95-100	12 mm	46 mm
HW2	90-95	HZ2	100-105	12 mm	51 mm
HW3	95-105	HZ3	105-115	16 mm	56 mm
HW4	105-130	HZ4	115-140	32 mm	66 mm
HW5	130-150	HZ5	140-160	32 mm	91 mm
HW6	150-170	HZ6	160-180	32 mm	111 mm
HW7	170-190	HZ7	180-200	32 mm	131 mm
HW8	190-210	HZ8	200-220	32 mm	151 mm
HW9	210-230	HZ9	220-240	32 mm	171 mm
HW10	230-250	HZ10	240-260	32 mm	191 mm
HW11	250-270	HZ11	260-280	32 mm	211 mm
HW12	270-280	HZ12	280-300	32 mm	231 mm
HW13	280-300	HZ13	300-320	32 mm	251 mm

otevřená dovnitř						otevřená ven						
stavební rozměr	Sd	SopA	SopB	Hd	HopA	HopB	Sd	SopA	SopB	Hd	HopA	HopB
„60“	683	783	823				663	763	803			
„70“	783	883	923				763	863	903			
„80“	883	983	1023	2006	2056	2076	863	963	1003	1987	2037	2057
„90“	983	1083	1123				963	1063	1103			
„100“	1083	1183	1223				1063	1163	1203			

Maximální montážní výška ODW - Hd 2286 mm

Maximální montážní výška ODZ - Hd 2267 mm

Sd - šířka po vnější straně zárubně

Hd - výška po vnější straně zárubně

SopA - šířka po vnější straně lišty „60 mm“

HopA - výška po vnější straně lišty „60 mm“

SopB - šířka po vnější straně lišty „80 mm“

HopB - výška po vnější straně lišty „80 mm“

symbol	rozsah* v mm**	symbol	rozsah* v mm**	ECO TOP	STŘÍKANÉ ** bílá	STŘÍKANÉ ** běžová, šedá	STŘÍKANÉ BLACK RAL 9005	UNI MAT PLUS	DÝHOVANÉ	
								LAMISTONE	SKUPINA A (311, 312, 334)	SKUPINA B (323, 370, 372, 376, 377, 390, 404, 405, 421, 422, 424,)
HW1	85-90	HZ1	95-100	3014/3647	5626/6807	6586/7969	7066/8549	3082/3729	5789/7004	6394/7736
HW2	90-95	HZ2	100-105	3014/3647	5626/6807	6586/7969	7066/8549	3082/3729	5789/7004	6394/7736
HW3	95-105	HZ3	105-115	3014/3647	5626/6807	6586/7969	7066/8549	3082/3729	5789/7004	6394/7736
HW4	105-130	HZ4	115-140	3091/3710	5702/6900	6662/8062	7142/8642	3149/3810	5933/7179	6538/7910
HW5	130-150	HZ5	140-160	3149/3810	5827/7051	6787/8213	7267/8793	3216/3891	6096/7376	6720/8131
HW6	150-170	HZ6	160-180	3302/3996	6019/7283	6979/8445	7459/9026	3350/4054	6394/7736	7018/8491
HW7	170-190	HZ7	180-200	3437/4159	6202/7504	7162/8666	7642/9246	3485/4217	6624/8015	7248/8770
HW8	190-210	HZ8	200-220	3600/4356	6346/7678	7306/8840	7786/9421	3629/4391	6768/8189	7469/9037
HW9	210-230	HZ9	220-240	3658/4426	6528/7899	7488/9060	7968/9641	3830/4635	7085/8573	7776/9409
HW10	230-250	HZ10	240-260	3878/4693	6720/8131	7680/9293	8160/9874	3974/4809	6144/7434	7997/9676
HW11	250-270	HZ11	260-280	4013/4855	6854/8294	7814/9455	8294/10036	4090/4948	7469/9037	8160/9874
HW12	270-280	HZ12	280-300	4080/4937	7037/8515	7997/9676	8477/10257	4234/5123	7680/9293	8554/10350
HW13	280-300	HZ13	300-320	4224/5111	7229/8747	8189/9908	8669/10489	4445/5378	7939/9606	8784/10629

* v rozsahu nastavení je zohledněna tloušťka hliníkové zárubně

** lišty o šíři 80 mm

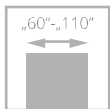

ZVUKOTĚSNOST

Rw = 37dB

HARMONY INVEST PRO

KOMPLET PRO OBLOŽENÍ PANELE

od **12413** /15019

- **pevná konstrukce** – dřevěný rám vyztužený speciálním ocelovým profilem
- **skrytá zpevněná hliníková zárubeň vytváří dojem jednotlosti dveřního křídla a panelu** (tloušťka panelu je 13 mm)
- **bohatá paleta barevného provedení** z kolekce ECO TOP, LAMINOVANÉ CPL, LAMISTONE CPL, SILKSTONE, UNI MAT PLUS, přírodních dřív nebo STRÍKANÉ
- křídlo opatřené padacím těsněním
- **neprůzvučnost Rw = 37 dB**
- jmenovitá **tloušťka křídla** 50 mm

Interiérové dveře určené pro místnosti ve veřejných budovách, včetně kanceláří, hotelů, atd.

šířka křídla otvíraných ven ODZP „60“ - „90“

4. třída mechanické odolnosti dle PN-EN 1192:2001

šířka křídla otvíraných ven ODZP „90 plus“ - „110“

3. třída mechanické odolnosti dle PN-EN 1192:2001

šířka křídla otvíraných dovnitř ODWP „60“ - „110“

3. třída mechanické odolnosti dle PN-EN 1192:2001

vzduchová neprozvučnost: Rw=37 dB, D1-35, D2-30

Certifikát výrobku **ITB-KOT-2022/2187** verze 1

dveře HARMONY INVEST PRO s hliníkovou zárubní HARMONY INVEST včetně zabudovaného panelu



dveře HARMONY INVEST PRO s hliníkovou zárubní



VERZE **W00 / V00**

BAREVNÉ PŘÍKLADY PROVEDENÍ

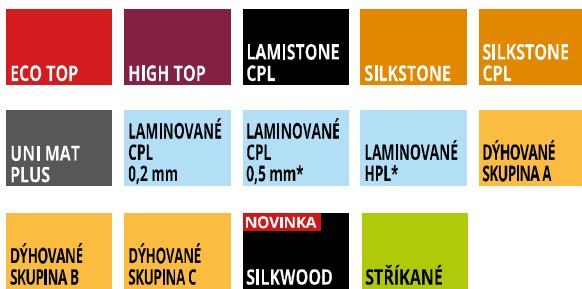

*za příplatek po konzultaci s obchodním oddělením

KŘÍDLO A PANEL HARMONY INVEST PRO

barevné provedení	křídlo	panel
k samostatnému natření	12413/15019	-
ECO TOP	12566/15205	2832/3427
LAMISTONE CPL	13094/15844	3072/3717
UNI MAT PLUS	12883/15589	3072/3717
SILKSTONE	13094/15844	3072/3717
SILKSTONE CPL 0,5 mm	16454/19910	4512/5460
LAMINOVANÉ CPL 0,2 mm	14150/17122	4176/5053
STŘÍKANÉ - bílé	14678/17761	5232/6331
STŘÍKANÉ - béžové a šedé	15638/18922	6192/7492
STŘÍKANÉ - černé	16790/20316	7152/8654
DÝHOVANÉ SKUPINA A	16886/20433	4810/5820
DÝHOVANÉ SKUPINA B	17126/20723	5299/6412
DÝHOVANÉ SKUPINA C	18221/22047	5866/7097
SILKWOOD	18221/22047	5866/7097

panel - cena za 1 m² (přesné rozměry panelů upřesní obchodní oddělení)

POZOR! Pro panely s výškou od 2200 do 2500 mm je vyžaditelný mikro-spoj dýhy.

doplatek k základní bílé barvě (RAL 9003), šedé (7047), béžové NCS s2005 Y50R podle barevných skupin RAL, NCS (str. 10)

SKUPINA I	SKUPINA II	SKUPINA III	SKUPINA IV	SKUPINA V
3830/4635	4790/5796	5750/6958	6710/8120	7670/9281
doplatek za CPL 0,5 mm, CPL 0,7 mm u dveří s povrchem CPL				
CPL 0,5 mm („60“ - „80“)	CPL 0,7 mm („60“ - „80“)	CPL 0,5 mm („90“ - „110“)	CPL 0,7 mm („90“ - „110“)	
1440/1742	1536/1859	1632/1975	1728/2091	

ZÁRUBEŇ

HLINÍKOVÁ ZÁRUBEŇ HARMONY INVEST PRO POD PANEL

rozměry uvedené pro křídla	k samostatnému natření	ODW			ODZ			
		STŘÍKANÉ bílá	STŘÍKANÉ béžová, šedá	BLACK RAL 9005	k samostatnému natření	STŘÍKANÉ bílá	STŘÍKANÉ béžová, šedá	BLACK RAL 9005
625-960 x 2040/2050	16080/19457	17136/20735	18096/21896	19056/23058	18288/22128	19344/23406	20304/24568	21264/25729
1025-1125 x 2040/2050	17616/21315	18672/22593	19632/23755	20592/24916	19824/23987	20880/25265	21840/26426	22800/27588
625-960 x 2140/2150	17616/21315	18672/22593	19632/23755	20592/24916	19824/23987	20880/25265	21840/26426	22800/27588
1025x1125 x 2140/2150	19142/23162	20198/24440	21158/25602	22118/26763	21350/25834	22406/27112	23366/28273	24326/29435
625-960 x 2240/2250	19142/23162	20198/24440	21158/25602	22118/26763	21350/25834	22406/27112	23366/28273	24326/29435
1025x1125 x 2240/2250	20678/25021	21734/26299	22694/27460	23654/28622	22886/27693	23942/28970	24902/30132	25862/31294
625-960 x 2340/2350	20678/25021	21734/26299	22694/27460	23654/28622	22886/27693	23942/28970	24902/30132	25862/31294
1025-1125 x 2340/2350	22205/26868	23261/28146	24221/29307	25181/30469	24413/29539	25469/30817	26429/31979	27389/33140
625-960 x 2440/2450	22205/26868	23261/28146	24221/29307	25181/30469	24413/29539	25469/30817	26429/31979	27389/33140
1025-1125 x 2440/2450	23741/28726	24797/30004	25757/31166	26717/32327	25949/31398	27005/32676	27965/33837	28925/34999

DVEŘE HARMONY INVEST PRO otvírání dovnitř s obložkovým panelem

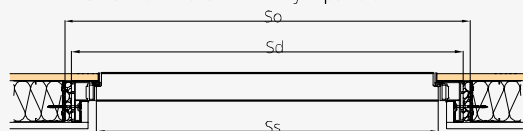

DVEŘE HARMONY INVEST PRO otvírání ven s obložkovým panelem

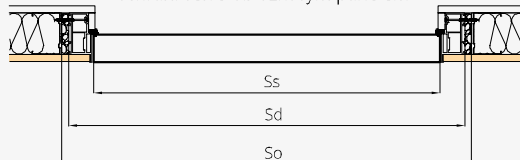

DVEŘE HARMONY INVEST (OTEVÍRÁNÍ DOVNITŘ) ODW

šířka [MM]	VÝŠKA [MM]					
	Ss	Sd	So	Hs	Hd	Ho
„60“	625	715	735	1950	2002	2015
„70“	725	815	835	2050 - standard	2102	2115
„80“	825	915	935	2150	2202	2215
„90“	925	1015	1035	2250	2302	2315
„90 plus“*	960	1050	1070	2350	2402	2415
„100“	1025	1115	1135	2450	2502	2515
„110“	1125	1215	1235			

Ss - šířka křídla
Sd - šířka na vnější straně zárubně
So - šířka montážního otvoru

DVEŘE HARMONY INVEST (OTEVÍRÁNÍ VEN) ODZ

šířka [MM]	VÝŠKA [MM]					
	Ss	Sd	So	Hs	Hd	Ho
„60“	625	715	735	1940	1992	2005
„70“	725	815	835	2040 - standard	2092	2105
„80“	825	915	935	2140	2192	2205
„90“	925	1015	1035	2240	2292	2305
„90 plus“*	960	1050	1070	2340	2392	2405
„100“	1025	1115	1135	2440	2492	2505
„110“	1125	1215	1235			

Hs - výška křídla
Hd - výška na vnější straně zárubně
Ho - výška montážního otvoru

VYBAVENÍ

STANDARDNÍ

magnetický zadlabací zámeček, na klíč (rozteč 90 mm), na vložku (rozteč 85 mm) nebo koupelnový zámeček (rozteč 90 mm)

otevírání směrem ven: skryté závěsy SIMONSWERK typu TECTUS TE 541 3D FVZ nastavitelný 3D („60“-„90“ - 2 ks, „100“-„110“ - 3 ks)

otevírání dovnitř: skryté závěsy SIMONSWERK typ TECTUS TE 240 3D nastavitelný („60“-„110“ - 3 ks)

dveře vyšší než standardní - 3 ks

padací těsnění

rekuperační sežiznutí*

DOPLŇKOVÉ (za příplatek)

laminát CPL 0,5 mm („60“ - „90“)

1536/1859

laminát CPL 0,7 mm („60“ - „90“)

1632/1975

laminát CPL 0,5 mm („90+“ - „110“)

1728/2091

laminát CPL 0,7 mm („90+“ - „110“)

1824/2207

barevné provedení SILKSTONE CPL

3360/4066

šířka „100“

+10%

šířka „110“

+20%

ventilační podříznutí*

zadlabací zámeček se západkou a zástrčkou

vyšší dveře - 2150/2140

+10%

vyšší dveře - 2250/2240

+20%

vyšší dveře - 2350/2340

+30%

vyšší dveře - 2450/2440

+40%

sladění kresby stěnových panelů s dveřmi podle vzoru (tolerance sladění do 10 mm)

+20%

*Dveře s rekuperačním sežiznutím nebo s ventilačním sežiznutím nemají padací těsnění, tedy nesplňují deklarovanou zvukotěsnost.

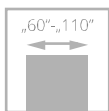

dveře HARMONY INVEST s hliníkovou zárubní HARMONY INVEST

HARMONY INVEST

od **12413**_{/15019}

- **pevná konstrukce – dřevěný rám**
vyztužený speciální ocelovým profilem
- **bohatá paleta barevného** provedení z kolekce ECO TOP, LAMINOVANÉ CPL, LAMISTONE CPL, SILKSTONE, UNI MAT PLUS, přírodních dýh nebo STRÍKANÉ
- křídlo opatřené **padacím těsněním**
- **neprůzvučnost** $R_w = 37$ dB
- vyztužená **hliníková zárubeň**
- jmenovitá **tloušťka křídla 50 mm**

Vchodové vnitřní dveře určené pro místnosti ve veřejných budovách včetně kanceláří, hotelů atd. Vstupní vnitřní dveře vyrobené v souladu s normou PN-EN 14351-2:2018.

šířka křídla „60“ – „90“ - 4 třída mechanické odolnosti
šířka křídla „100“ – „110“ - 3 třída mechanické odolnosti
vzduchová neprůzvučnost: **$R_w = 37$ dB, D_1-35 , D_2-30**



dveře HARMONY INVEST s hliníkovou zárubní HARMONY INVEST



křídlo bez povrchové úpravy s podkladem k samostatnému nátěru	12413/15019
ECO TOP	12566/15205
LAMISTONE CPL	13094/15844
UNI MAT PLUS	12883/15589
SILKSTONE	13094/15844
SILKSTONE CPL 0,5 mm	16454/19910
LAMINOVANÉ CPL 0,2 mm	14150/17122
STŘÍKANÉ - bílá (RAL 9003)	14678/17761
STŘÍKANÉ - béžová, šedá	15638/18922
STŘÍKANÉ - černá (RAL 9005)	16790/20316
DÝHOVANÉ SKUPINA A	16886/20433
DÝHOVANÉ SKUPINA B	17126/20723
DÝHOVANÉ SKUPINA C	18221/22047
SILKWOOD	18221/22047

VERZE **W00** / V00

BAREVNÉ PROVEDENÍ

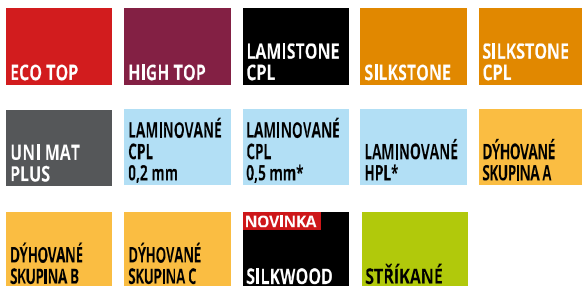

*standardní odstín křídla – bílá RAL 9003, béžová NCS s2005 Y50R, šedá RAL 7047
doplatek k základní bílé barvě (RAL 9003), šedé (7047), béžové NCS s2005 Y50R podle barevných skupin RAL, NCS (str. 10)

SKUPINA I	SKUPINA II	SKUPINA III	SKUPINA IV	SKUPINA V
3830/4635	4790/5796	5750/6958	6710/8120	7670/9281
příplatek za CPL 0,5 mm, CPL 0,7 mm u dveří s povrchem CPL				
CPL 0,5 mm („60“-„80“)	CPL 0,7 mm („60“-„80“)	CPL 0,5 mm („90“-„110“)	CPL 0,7 mm („90“-„110“)	
1440/1742	1536/1859	1632/1975	1728/2091	

ZÁRUBNĚ

*za příplatek po konzultaci s obchodním oddělením

ZÁRUBEŇ HARMONY INVEST PRO JEDNOKŘÍDLOVÉ DVEŘE

(rozměry uvedené pro křídla)	k samostatnému natření (surový hliník)	eloxovaný hliník	STŘÍKANÉ bílá	STŘÍKANÉ béžová, šedá	BLACK RAL 9005	počet pantů
625-960 x 2040/2050 (2 panty)	16848/20386	18960/22942	18010/21792	18970/22953	20122/24347	2 ks
1025-1125 x 2040/2050 (3 panty)	18538/22430	20650/24986	19699/23836	20659/24998	21811/26392	3 ks
625-960 x 2140/2150 (3 panty)	18538/22430	20650/24986	19699/23836	20659/24998	21811/26392	3 ks
1025x1125 x 2140/2150 (3 panty)	20218/24463	22330/27019	21379/25869	22339/27030	23491/28424	3 ks
625-960 x 2240/2250 (3 panty)	20218/24463	22330/27019	21379/25869	22339/27030	23491/28424	3 ks
1025x1125x2240/2250 (3 panty)	21907/26508	24019/29063	23069/27913	24029/29075	25181/30469	3 ks
625-960 x 2340 /2350 (3 panty)	21907/26508	24019/29063	23069/27913	24029/29075	25181/30469	3 ks
1025-1125 x2340/2350 (3 panty)	23587/28541	25699/31096	24749/29946	25709/31108	26861/32502	3 ks
625-960 x 2440/2450 (3 panty)	23587/28541	25699/31096	24749/29946	25709/31108	26861/32502	3 ks
1025-1125x 2440/2450 (3 panty)	25277/30585	27389/33140	26438/31990	27398/33157	28550/34546	3 ks

příplatek za strukturální povrch +10%
dveře ODW (otevírání dovnitř)

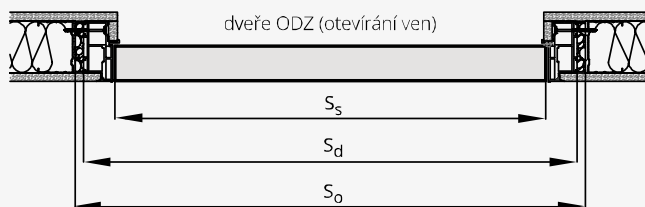
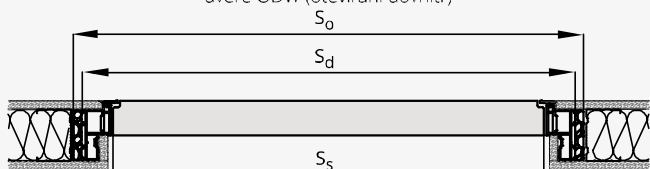

DVEŘE HARMONY INVEST (OTEVÍRÁNÍ DOVNITŘ) ODW			VÝŠKA [MM]			
ŠÍŘKA [MM]	Ss	Sd	So	Hs	Hd	Ho
„60“	625	715	735	1950	2002	2015
„70“	725	815	835	2050 - standard	2102	2115
„80“	825	915	935	2150	2202	2215
„90“	925	1015	1035	2250	2302	2315
„90 plus“	960	1050	1070	2350	2402	2415
„100“	1025	1115	1135	2450	2502	2515
„110“	1125	1215	1235			

DVEŘE HARMONY INVEST (OTEVÍRÁNÍ VEN) ODZ			VÝŠKA [MM]			
ŠÍŘKA [MM]	Ss	Sd	So	Hs	Hd	Ho
„60“	625	715	735	1940	1992	2005
„70“	725	815	835	2040 - standard	2092	2105
„80“	825	915	935	2140	2192	2205
„90“	925	1015	1035	2240	2292	2305
„90 plus“*	960	1050	1070	2340	2392	2405
„100“	1025	1115	1135	2440	2492	2505
„110“	1125	1215	1235			

Ss – šířka křídla; Sd – šířka na vnější straně zárubně; So – šířka montážního otvoru; Hs – výška křídla; Hd – výška dveří na vnější straně zárubně Ho – výška montážního otvoru

VYBAVENÍ

STANDARDNÍ

magnetický zámek zadlabací, na klíč (rozteč 90 mm), na vložku (rozteč 85 mm) nebo s WC zamykáním – oliva (rozteč 90 mm)
barva zárubně eloxovaný hliník – panty TECTUS TE 340 barva saténový chrom, protiplech stříbrná barva
zárubeň lakovaná RAL 9003 – panty TECTUS TE 340 barva saténový chrom, protiplech barva saténový chrom
zárubeň lakovaná RAL 9005 – panty TECTUS TE 340 barva saténový chrom, protiplech černá barva
skryté panty SIMONSWERK typ TECTUS TE 340 nastavitelné 3D („60“-„90“ – 2 ks, „100“-„110“ – 3 ks) dveře vyšší než standard – 3 ks
padací těsnění
rekuperační seřiznutí *
DOPLŇKOVÉ (za příplatek)
integrovány dveřní zavírač GEZE Boxer 2-4
laminát CPL 0,5 mm („60“ - „90“)

*Dveře s rekuperačním seřiznutím nebo s ventilačním seřiznutím nemají padací těsnění, tedy nesplňují deklarovanou zvukotěsnost.

laminát CPL 0,7 mm („60“ - „90“)	1632/1975
laminát CPL 0,5 mm („90+“ - „110“)	1728/2091
laminát CPL 0,7 mm („90+“ - „110“)	1824/2207
barevné provedení SILKSTONE CPL	3360/4066
šířka „100“	+10%
šířka „110“	+20%
ventilační seřiznutí *	
zadlabací zámek se západkou a zástrčkou	
averzní nebo reverzní elektrický otvírač	
vyšší dveře - 2150/2140	+10%
vyšší dveře - 2250/2240	+20%
vyšší dveře - 2350/2340	+30%
vyšší dveře - 2450/2440	+40%

1536/1859

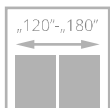
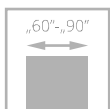

dveře FIORD, verze 00, zárubeň nastaviteľná systém DIN DUO

FIORD

od **6701**_{/8108}



- **pevná konštrukcia - drevený rám obložený HDF deskami**
- **třívrstvý nátěrový systém** - životnost barvy na dlouhá léta
- bohatá paleta barevného provedení podle vzorníků **RAL a NCS**
- **pant typ Z, typ O a nastaviteľný typ DUO**



zasklení, rámeček



skrytý pant DUO bílý - varianta pro bezfalcové provedení



profil křídla



dveře FIORD, verze 00, nastaviteľná zárubeň



VERZE	00 / V03	01 / V3S1	03 / V3S3	04 / V3SD
BÍLÁ	6701/8108	8621/10431	10848/13126	10848/13126
BÉŽOVÁ, ŠEDÁ	7661/9270	9581/11593	11808/14288	11808/14288
ČERNÁ	8621/10431	-	-	-

BAREVNÉ PROVEDENÍ



Platí pro křídla Fiord 00 a zárubně DIN, DIN DUO, Vertigo.

VOLITELNÉ BAREVNÉ PROVEDENÍ



odstíny vzorníku RAL a NCS (kromě metalických)

doplatek k základní bílé barvě (RAL 9003), šedé (7047), béžové NCS s2005 Y50R podle barevných skupin RAL, NCS (str. 10)

SKUPINA I	SKUPINA II	SKUPINA III	SKUPINA IV	SKUPINA V
3216/3891	3648/4414	3984/4821	4790/5796	5750/6958

ZÁRUBNĚ

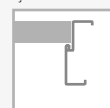

VYBAVENÍ

STANDARDNÍ		
sklo matné bílé nebo hladké čiré o tloušťce 4 mm	třetí pant v křídle:	
verze 04: sklo matné bílé tvrzené o tloušťce 4 mm	typ D, typ C pro šířku „60“-„80“	384/465
jednobodový zámek, rozteč 72 mm (falcový systém) nebo magnetický (bezfalcový systém) zadlabaný, na klíč (rozteč 90 mm), na vložku (rozteč 85 mm) nebo s WC zamykáním – oliva (rozteč 90 mm)	skrytý DUO pro šířku „60“-„80“	1056/1278
panty: typ Z – pro zárubeň systému DIN, typ O – pro kovovou zárubeň („60“-„90“ – 3 ks), typ D – pro dřevěnou zárubeň nebo skrytý DUO nikl satén („60“-„80“ – 2 ks, „90“ – 3 ks)	změna standardního pantu DUO na pant DUO v bílé nebo černé barvě (cena za 1 ks)	192/232
kolekce BLACK: čelo magnetického zámku a panty DUO ve standardu v černé barvě	falcový systém kolekce BLACK: změna odstínu zámku na černý	bez příplatku
DOPLŇKOVÉ (za příplatek)	změna odstínu zámku DUO na černý nebo zlatý (lesk)	192/232
rekuperační seřiznutí	rám (umožňující samostatné zkrácení dveřního křídla do 50 mm)	288/348
výplň z plně dřevotřískové desky (vhodné použít 3 panty na křídle)	zesílení pod dveřní zavírač	240/290
	ochrana spodní části rámu proti nadměrnému působení vlhkosti (netýká se křidel s ventilačním seřiznutím)	192/232
	ventilační seřiznutí	336/407
	čiré tvrzené sklo o tloušťce 4 mm	+10%

CAMBIO

od **8026**₉₇₁₁



- **pevná konstrukce - dřevěný rám obložený profilovanými deskami**
- **třívrstvý nátěrový systém** - životnost barvy na dlouhá léta
- bohatá paleta barevného provedení podle vzorníků **RAL a NCS**
- **pant typ Z, typ O a nastavitelný typ DUO**



skrytý pant DUO černý - standard pro bezfalcové provedení kolečka BLACK



skrytý pant DUO bílý - varianta pro bezfalcové provedení



hrana křídla v laminátu v odstínu černá, šedá nebo grafit - varianta (netýká se kolečka BLACK)



dveře CAMBIO, verze 00, zárubeň nastavitelná systém DIN

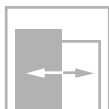
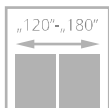
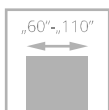

třída II



dveře CAMBIO, verze 00, zárubeň nastavitelná systém DIN DUO

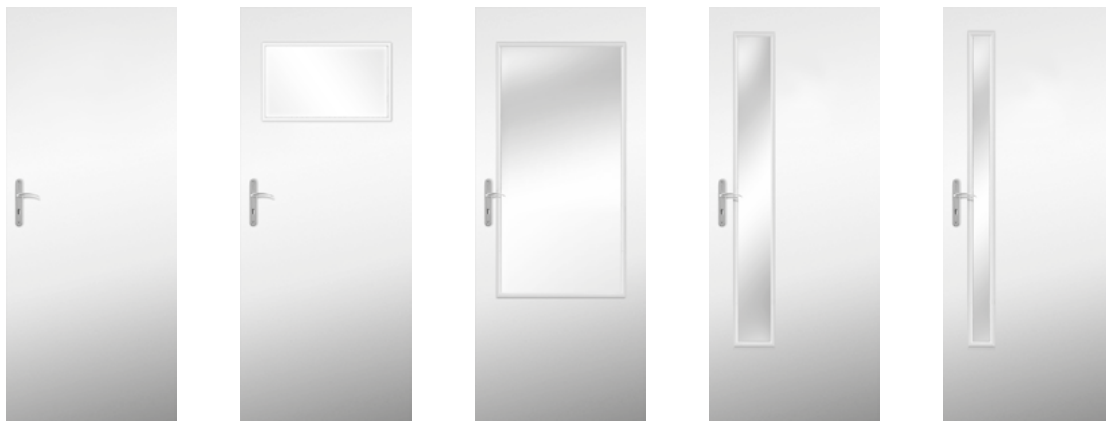

VERZE	00 / V00	02 / V2S	03SD / V3SD	04 / V4SD	05 / V5SD
BÍLÁ	8026/9711	9667/11697	10128/12255	10128/12255	10128/12255
BÉŽOVÁ, ŠEDÁ	8986/10873	10627/12859	11088/13416	11088/13416	11088/13416
ČERNÁ	9946/12034	11587/14021	12048/14578	12048/14578	12048/14578

BAREVNÉ PROVEDENÍ

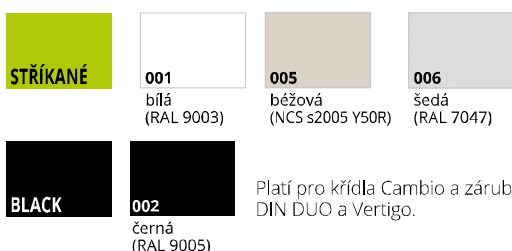

Platí pro křídla Cambio a zárubně DIN, DIN DUO a Vertigo.

VOLITELNÉ BAREVNÉ PROVEDENÍ



doplatek k základní bílé barvě (RAL 9003), šedé (7047), béžové NCS s2005 Y50R podle barevných skupin RAL, NCS (str. 10)

SKUPINA I	SKUPINA II	SKUPINA III	SKUPINA IV	SKUPINA V
3216/3891	3648/4414	3984/4871	4790/5796	5750/6958

ZÁRUBNĚ

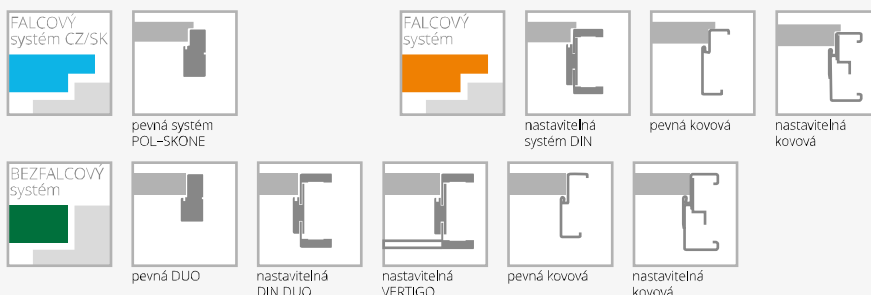

VYBAVENÍ

STANDARDNÍ		
sklo matné bílé nebo hladké čiré o tloušťce 4 mm		
u verze 03SD tvrzené, matné bílé sklo		
jednobodový zámek, rozteč 72 mm (falcový systém) nebo magnetický (bezfalcový systém) zadlabaný, na klíč (rozteč 90 mm), na vložku (rozteč 85 mm) nebo s WC zamykáním – oliva (rozteč 90 mm)		
panty stříbrné: typ Z – pro zárubeň systému DIN, typ O – pro kovovou zárubeň („60“-„90“ – 3 ks), typ D – pro dřevěnou zárubeň nebo skrytý DUO nikl satén („60“-„80“ – 2 ks, „90“ – 3 ks)		
kolekce BLACK: čelo magnetického zámku a panty DUO ve standardu v černé barvě		
DOPLŇKOVÉ (za příplatek)		
rozměr „100“ (vzhled zasklení stejné jako u „90“)	384/465	
rozměr „110“ (vzhled zasklení stejné jako u „90“)	768/929	
systém REVES (verze 00)	2112/2556	
rekuperační seříznutí	bez příplatku	
výplň z děrované dřevotřískové desky	1440/1742	
výplň z plně dřevotřískové desky (vhodné použít 3 panty na křídle)	1968/2381	
třetí pant v křídle nebo nastavitelný čepový pant (cena za 1 ks):		
typ D, typ C pro šířku „60“-„80“	384/465	
skrytý DUO pro šířku „60“-„80“	1056/1278	
změna standardního pantu DUO na pant DUO v bílé nebo černé barvě (cena za 1ks)	192/232	
falcový systém kolekce BLACK: změna odstínu zámku na černý		bez příplatku
rám (umožňující samostatné zkrácení dveřního křídla do 50 mm)	288/348	
rám (umožňující samostatné zkrácení dveřního křídla do 90 mm)	384/465	
zesílení pod dveřní zavírač	240/290	
ochrana spodní části rámu proti nadměrnému působení vlhkosti (netýká se křídla s ventilačním seříznutím)	192/232	
dveře vyšší 2100 mm (falcový systém), 2140 mm (bezfalcový systém)	+10%	
dveře vyšší 2200 mm (falcový systém), 2240 mm (bezfalcový systém)	+20%	
ventilační seříznutí	336/407	
tvrzené sklo:		
verze 02, 04, 05	432/523	
změna odstínu zámku DUO na černý nebo zlatý (lesk)	192/232	
hrana křídla v laminátu v odstínu černá, šedá nebo grafit	1152/1394	
čiré tvrzené sklo o tloušťce 4 mm	+10%	

SIMPLE

od **8026**⁹⁷¹¹



- **pevná konstrukce – dřevěný rám obložený HDF deskami**
- výplň tvoří vrstva se strukturou „**medová plástev**“
- **třívrstvý nátěrový systém** – životnost barvy na dlouhá léta
- bohatá paleta barevného provedení podle vzorníků **RAL a NCS**
- **pant** typ Z, typ O a nastavitelný typ DUO



pohled na frézování



skrytý pant DUO bílý – varianta pro bezfalcové provedení



nový typ frézování



hrana křídla v laminátu v odstínu černá, šedá nebo grafit - varianta (netýká se kolekce BLACK)



dveře SIMPLE, verze 00, zárubeň nastavitelná systém DIN

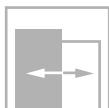
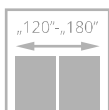
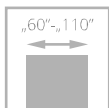

třída II



dveře SIMPLE, verze 02 (dveře vlevo), verze 00 (dveře vpravo), nastavitelná zárubeň systém DIN



VERZE	00 / V00	01 / V1SD	02 / V2SD	03 / V4SD	04 / V4SM
BÍLÁ	8026/9711	10483/12685	12163/14717	10483/12685	10483/12685
BĚŽOVÁ, ŠEDÁ	8986/10873	11443/13846	13123/15879	11443/13846	11443/13846
ČERNÁ	9946/12034	12403/15008	14083/17041	12403/15008	12403/15008

BAREVNÉ PROVEDENÍ

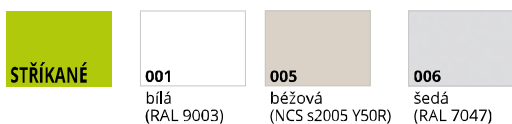

Platí pro křídla Cambio a zárubně DIN, DIN DUO a Vertigo.

VOLITELNÉ BAREVNÉ PROVEDENÍ



doplatek k základní bílé barvě (RAL 9003), šedé (7047), béžové NCS s2005 Y50R podle barevných skupin RAL, NCS (str. 10)

SKUPINA I	SKUPINA II	SKUPINA III	SKUPINA IV	SKUPINA V
3216/3891	3648/4414	3984/4821	4790/5796	5750/6958

DVEŘE VYŠŠÍ



ZÁRUBNĚ

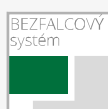

VYBAVENÍ

STANDARDNÍ		
sklo matné bílé nebo hladké čiré o tloušťce 4 mm		
u verze 01 a 02 tvrzené, matné bílé sklo o tloušťce 4 mm		
jednobodový zámek, rozteč 72 mm (falcový systém) nebo magnetický (bezfalcový systém) zadlabaný, na klíč (rozteč 90 mm), na vložku (rozteč 85 mm) nebo s WC zamykáním – oliva (rozteč 90 mm)		
panty: typ Z – pro zárubeň systému DIN, typ O – pro kovovou zárubeň („60“-„90“ – 3 ks), typ D – pro dřevěnou zárubeň nebo skrytý DUO nikl satén („60“-„80“ – 2 ks, „90“ – 3 ks)		
kolekce BLACK: čelo magnetického zámku a panty DUO ve standardu v černé barvě		
DOPLŇKOVÉ (za příplatek)		
rozměr „100“ (vzhled zasklení stejně jako u „90“)	384/465	změna standardního pantu DUO na pant DUO v bílé nebo černé barvě (cena za 1 ks)
rozměr „110“ (vzhled zasklení stejně jako u „90“)	768/929	192/232
systém REVES (verze 00)	2112/2556	falcový systém kolekce BLACK: změna odstínu zámku na černý
rekuperační seřiznutí	bez příplatku	bez příplatku
výplň z děrované dřevotřískové desky	1440/1742	rám (umožňující samostatné zkrácení dveřního křídla do 50 mm)
výplň z plně dřevotřískové desky (vhodné použít 3 panty na křídle)	1968/2381	288/348
třetí pant v křídle nebo nastavitelný čepový pant (cena za 1 ks):		rám (umožňující samostatné zkrácení dveřního křídla do 90 mm)
typ D, typ C pro šířku „60“-„80“	384/465	384/465
skrytý DUO pro šířku „60“-„80“	1056/1278	zesílení pod dveřní zavírač
		240/290
		ochrana spodní části rámu proti nadměrnému působení vlhkosti (netýká se křidel s ventilačním seřiznutím)
		192/232
		dveře vyšší 2100 mm (falcový systém), 2140 mm (bezfalcový systém)
		+10%
		dveře vyšší 2200 mm (falcový systém), 2240 mm (bezfalcový systém)
		+20%
		ventilační seřiznutí
		336/407
		hrana křídla v laminátu v odstínu černá, šedá nebo grafit
		1152/1394
		tvrzené sklo (verze 03, 04)
		432/523
		čiré tvrzené sklo o tloušťce 4 mm (verze 01, 02)
		+10%

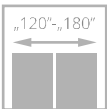
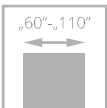

třída II



dveře SUBITO, verze 07, nastavitelná zárubeň SYSTEM DIN

SUBITO

od **7075**_{/8561}

- **pevná konstrukce** – dřevěný rám
- **třívrstvý nátěrový systém** – životnost barvy na dlouhá léta
- pestrá paleta barevného provedení **RAL i NCS**
- **nastavitelný pant** typ C nebo nastavitelný typ DUO



hrana křídla v laminátu v barvě černá, šedá nebo grafit - varianta (netýká se kolečky BLACK)



dveře SUBITO, verze 07, nastavitelná zárubeň SYSTEM DIN

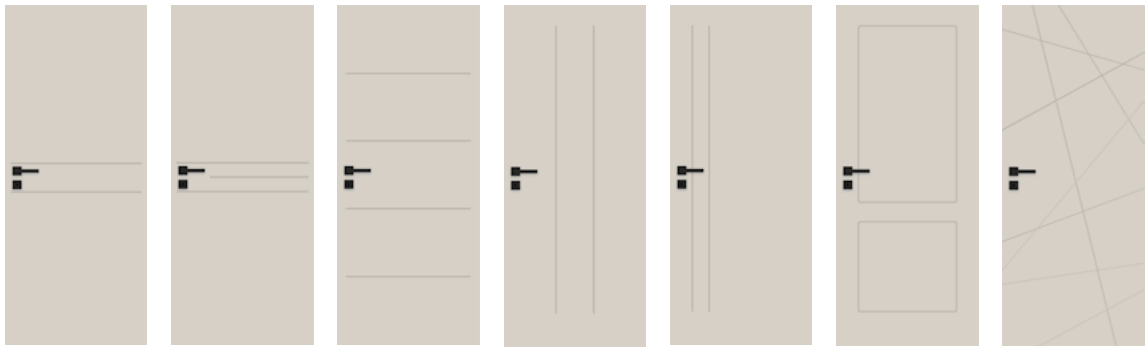

VERZE	01 / VF1	02 / VF2	03 / VF3	04 / VF14	05 / VF15	06 / VF9	07 / VF16
BÍLÁ	7075/8561	7075/8561	7075/8561	7075/8561	7075/8561	7075/8561	7075/8561
BÉŽOVÁ, ŠEDÁ	8035/9723	8035/9723	8035/9723	8035/9723	8035/9723	8035/9723	8035/9723
ČERNÁ	8995/10884	8995/10884	8995/10884	8995/10884	8995/10884	8995/10884	8995/10884

BAREVNÉ PROVEDENÍ



Platí pro křídla Subito a zárubně DIN, DIN DUO a Vertigo.

VOLITELNÉ BAREVNÉ PROVEDENÍ



doplatek k základní bílé barvě (RAL 9003), šedé (7047), béžové NCS s2005 Y50R podle barevných skupin RAL, NCS (str. 10)

SKUPINA I	SKUPINA II	SKUPINA III	SKUPINA IV	SKUPINA V
3216/3891	3648/4414	3984/4821	4790/5796	5750/6958

ZÁRUBNĚ

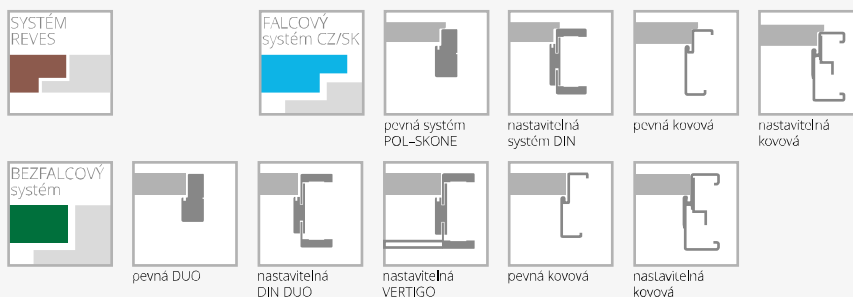

VYBAVENÍ

STANDARDNÍ	
jednobodový zámek, rozteč 72 mm (falcový systém) nebo magnetický (bezfalcový systém) zadlabaný, na klíč (rozteč 90 mm), na vložku (rozteč 85 mm) nebo s WC zamykáním – oliva (rozteč 90 mm)	
panty: typ O – pro zárubeň systému DIN, typ O – pro kovovou zárubeň („60“-„90“ – 3 ks), typ O – pro dřevěnou zárubeň („60“-„80“ – 3 ks, „90“ – 3 ks) nebo skrytý DUO nikl satén („60“-„80“ – 2 ks, „90“ – 3 ks)	
v případě křídla se samozavíračem a DIN nebo kovovým rámem je nutné použít panty typu T v počtu "60"-„80" - 3 kusy, "90"-„110" - 4 ks. (výměna standardních pantů za panty typu T za příplatek).	
kolekce BLACK: standardní čelní plech s magnetickým zámekem a panty DUO v černé barvě	
vzor 07 - u dvoukřídlých dveří je možné objednat symetrické dělení: 60+60, 70+70, 80+80, 90+90	
nelze objednat asymetrické dvoukřídlé dveře (týká se provedení 07).	
DOPLŇKOVÉ (za příplatek)	
rozměr „100“	384/465
rozměr „110“	768/929
systém REVES	2112/2556
rekuperační seřiznutí	bez příplatku
výplň z děrované dřevotřískové desky	1440/1742
výplň z plné dřevotřískové desky (vhodné použít 3 panty na křídle)	1968/2381

třetí pant v křídle:

typ C pro šířku „60“-„80“	384/465
skrytý DUO pro šířku „60“-„80“	1056/12/8
změna standardního pantu DUO na pant DUO v bílé barvě (cena za 1ks)	192/232
falcový systém kolekce BLACK:	
změna barvy zámku na černý	bez příplatku
rám (umožňující samostatné zkrácení dveřního křídla do 50 mm)	288/348
rám (umožňující samostatné zkrácení dveřního křídla do 90 mm)	384/465
zesílení pod dveřní zavírač	240/290
ochrana spodní části rámu proti nadměrnému působení vlhkosti (netýká se křídla s ventilačním seřiznutím)	192/232
dveře vyšší 2100 mm (falcový systém), 2140 mm (bezfalcový systém)	+10%
dveře vyšší 2200 mm (falcový systém), 2240 mm (bezfalcový systém)	+20%
ventilační seřiznutí	336/40/
hrana křídla v laminátu v barvě černá, šedá nebo grafit	1152/1394

SUBLIME

od **9053**₁₁₀₉₅₄



- **pevná konstrukce – dřevěný rám obložený HDF deskami**
- výplň tvoří **plná dřevotříská**
- **třívrstvý nátěrový systém** – životnost barvy na dlouhá léta
- bohatá paleta barevného provedení podle vzorníků **RAL a NCS**
- **nastavitelný pant typ Z, typ O a nastavitelný typ DUO**



frézování na povrchu křídla v šířce 30 mm u verze B9

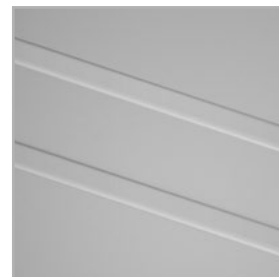

frézování na povrchu křídla v šířce 15 mm u verze B12



frézování na povrchu křídla v šířce 4 mm u verzí A1–A3 a B2–B6



hrana křídla v laminátu v odstínu černá, šedá nebo grafit - varianta (netýká se kolekce BLACK)



dveře SUBLIME, verze B12, zárubeň nastavitelná systém DIN

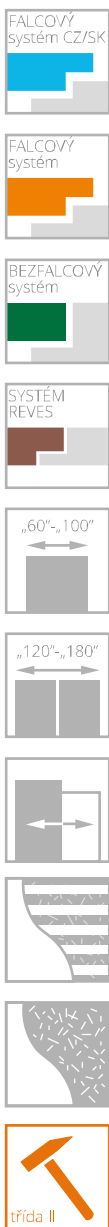

dveře SUBLIME, verze B12, zárubeň nastavitelná systém DIN

FALCOVÝ SYSTÉM



VERZE	A0 / V00	A1 / VF1	A2 / VF2	A3 / VF3	B2 / VF4	B4 / VF5	B6 / VF6	B9 / VF7	B12 / VF8
BÍLÁ	9053/10954	9782/11837	9782/11837	10061/12174	9782/11837	9782/11837	10061/12174	10061/12174	10061/12174
BÉŽOVÁ, ŠEDÁ	10013/12115	10742/12998	10742/12998	11021/13335	10742/12998	10742/12998	11021/13335	11021/13335	11021/13335
ČERNÁ	10973/13277	11702/14160	11702/14160	11981/14497	11702/14160	11702/14160	11981/14497	11981/14497	11981/14497

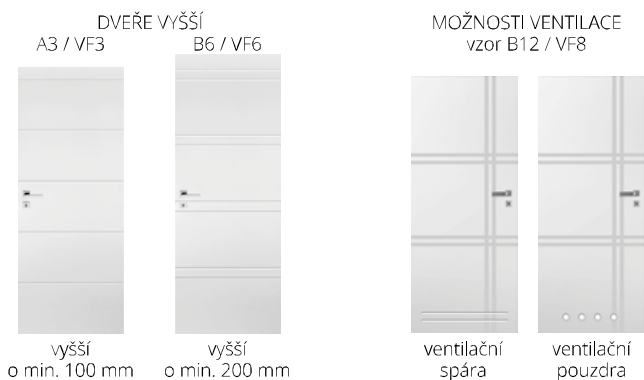

BAREVNÉ PROVEDENÍ

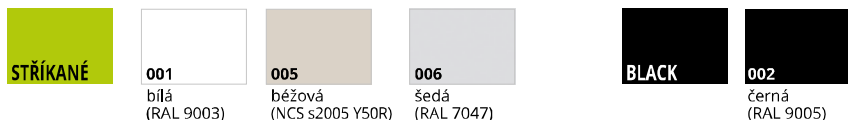

VOLITELNÉ BAREVNÉ PROVEDENÍ

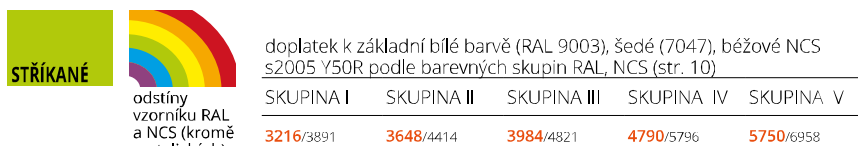

ZÁRUBNĚ

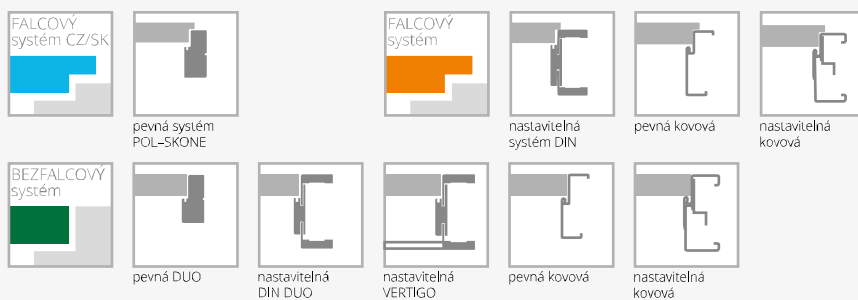

VYBAVENÍ

STANDARDNÍ		
jednobodový zámek, rozteč 72 mm (falcový systém) nebo magnetický (bezfalcový systém) zadlabaný, na klíč (rozteč 90 mm), na vložku (rozteč 85 mm) nebo s WC zamykáním – oliva (rozteč 90 mm)		změna standardního pantu DUO na pant DUO v bílé nebo černé barvě (cena za 1ks) 192/232
panty: typ Z – pro zárubeň systému DIN, typ O – pro kovovou zárubeň („60“-„90“ – 3 ks), typ C – pro dřevěnou zárubeň („60“-„80“ – 2 ks, „90“ – 3 ks) nebo skrytý DUO nikl satén („60“-„70“ – 2 ks, „80“-„90“ – 3 ks)		změna odstínu zámku DUO na černý nebo zlatý (lesk) 192/232
dveře vyšší než je standard - netypicky rozmístěné frézování		falcový systém kolekce BLACK: změna odstínu pantu typ T na černý (cena za 1 ks) 624/755
kolekce BLACK: čelo magnetického zámku a panty DUO ve standardu v černé barvě		změna odstínu zámku na černý bez příplatku
verze B9 širší frézování, verze B12, A1-A3, B2-B6 užší frézování		rám (umožňující samostatné zkrácení dveřního křídla do 50 mm) 288/318
DOPLŇKOVÉ (za příplatek)		rám (umožňující samostatné zkrácení dveřního křídla do 90 mm) 384/465
rozměr „100“	+20%	zesílení pod dveřní zavírač 240/290
systém REVES	2112/2556	ventilační seříznutí 336/407
rekuperační seříznutí	bez příplatku	ochrana spodní části rámu proti nadměrnému působení vlhkosti (netýká se křidel s ventilačním seříznutím) 192/232
výplň z plně dřevotřískové desky (vhodné použít 3 panty na křídle)	960/1162	dveře vyšší 2100 mm (falcový systém), 2140 mm (bezfalcový systém) +10%
třetí pant v křídle:		dveře vyšší 2200 mm (falcový systém), 2240 mm (bezfalcový systém) +20%
typ C pro šířku „60“-„80“	384/465	hrana křídla v laminátu v odstínu černá, šedá nebo grafit 1152/1394
skrytý DUO pro šířku „60“-„70“	1056/1278	

TIARA

od **9581** /11593

Inspirujte se
INDIGO BLUE

- **pevná konstrukce – dřevěný rám obložený HDF deskami**
- výplň tvoří **plná dřevotříská**
- **třívrstvý nátěrový systém** – životnost barvy na dlouhá léta
- bohatá paleta barevného provedení podle vzorníků **RAL a NCS**
- **nastavitelný pant typ Z, typ O a nastavitelný typ DUO**



standard: ozdobné hliníkové lišty na povrchu křídla v odstínu chrom matný



skrytý pant DUO bílý – varianta pro bezfalcové provedení



volitelné: ozdobné hliníkové lišty na povrchu křídla v černé, zlaté (lesk) barvě nebo odstínu chrom (lesk) – str. 153



skrytý pant DUO černý – standard pro bezfalcové provedení kolekce BLACK

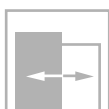
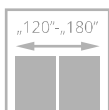
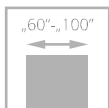

dveře TIARA, verze W02, RAL 5011, zárubeň nastavitelná systém DIN



dveře TIARA, verze W02, zárubeň nastavitelná DIN DUO

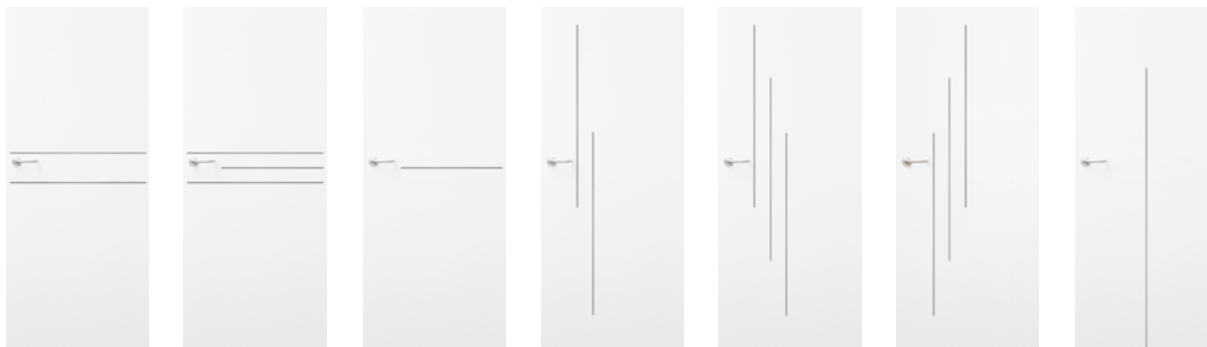

VERZE	W01 / VD1	W02 / VD2	W07 / VD7	W03 / VD3	W04 / VD4	W06 / VD6	W08 / VD8
BÍLÁ	9581/11593	9581/11593	9581/11593	9581/11593	9581/11593	9581/11593	9581/11593
BĚŽOVÁ, ŠEDÁ	10541/12754	10541/12754	10541/12754	10541/12754	10541/12754	10541/12754	10541/12754
ČERNÁ	12461/15078	12461/15078	12461/15078	12461/15078	12461/15078	12461/15078	12461/15078

BAREVNÉ PROVEDENÍ

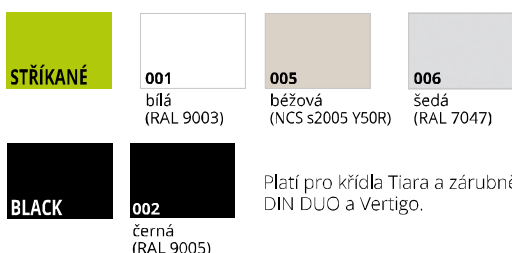

Platí pro křídla Tiara a zárubně DIN, DIN DUO a Vertigo.



hrana křídla v laminátu v odstínu černá, šedá nebo grafit - varianta (netýká se kolekce BLACK)

VOLITELNÉ BAREVNÉ PROVEDENÍ



doplatek k základní bílé barvě (RAL 9003), šedé (7047), béžové NCS s2005 Y50R podle barevných skupin RAL, NCS (str. 10)

SKUPINA I	SKUPINA II	SKUPINA III	SKUPINA IV	SKUPINA V
3216/3891	3648/4414	3984/4821	4790/5796	5750/6958

ZÁRUBNĚ

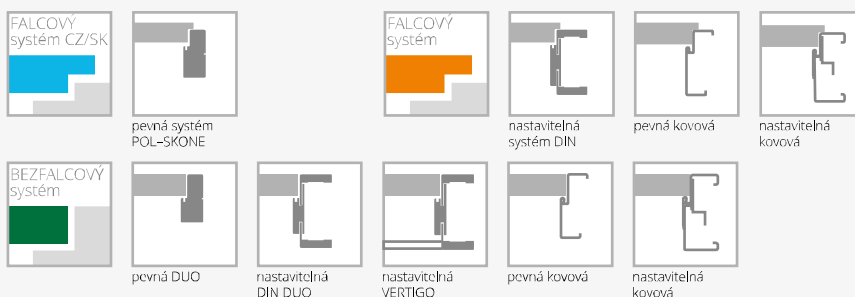

VYBAVENÍ

STANDARDNÍ		
jednobodový zámek, rozteč 72 mm (falcový systém) nebo magnetický (bezfalcový systém) zadlabaný, na klíč (rozteč 90 mm), na vložku (rozteč 85 mm) nebo s WC zamykáním – oliva (rozteč 90 mm)		
panty: typ Z – pro zárubeň systému DIN, typ O – pro kovovou zárubeň („60“-„90“ – 3 ks), typ C – pro dřevěnou zárubeň („60“-„80“ – 2 ks, „90“ – 3 ks) nebo skrytý DUO nikl satén („60“-„70“ – 2 ks, „80“-„90“ – 3 ks)		
kolekce BLACK: čelo magnetického zámku a panty DUO ve standardu v černé barvě		
verze W08: ventilační seřiznutí ani osazení větrací mřížkou není možné		
DOPLŇKOVÉ (za příplatek)		
rozměr „100“	+20%	
systém REVES	2112/2556	
rekuperační seřiznutí	bez příplatku	
třetí pant v křídle:		
typ C pro šířku „60“-„80“	384/465	
skrytý DUO pro šířku „60“-„70“	1056/1278	
změna standardního pantu DUO na pant DUO v bílé nebo černé barvě (cena za 1ks)		192/232
falcový systém kolekce BLACK: změna odstínu zámku na černý		bez příplatku
rám (umožňující samostatné zkrácení dveřního křídla do 50 mm) (netýká se verze W08)		288/348
rám (umožňující samostatné zkrácení dveřního křídla do 90 mm) (netýká se verze W08)		384/465
ochrana spodní části rámu proti nadměrnému působení vlhkosti (netýká se křídla s ventilačním seřiznutím)		192/232
dveře vyšší 2100 mm (falcový systém), 2140 mm (bezfalcový systém)		+10%
dveře vyšší 2200 mm (falcový systém), 2240 mm (bezfalcový systém)		+20%
ventilační seřiznutí		336/407
ozdobné hliníkové lišty na povrchu křídla v černé, zlaté (lesk) barvě nebo odstínu chrom lesk		bez příplatku
změna odstínu zámku DUO na černý nebo zlatý (lesk)		192/232
hrana křídla v laminátu v odstínu černá, šedá nebo grafit		1152/1394

ESTATO

od **9830**_{/11895}



- **pevná konstrukce – dřevěný rám obložený HDF deskami**
- výplň tvoří **plná dřevotřísková**
- **třívrstvý nátěrový systém** – životnost barvy na dlouhá léta"
- bohatá paleta barevného provedení podle vzorníků **RAL a NCS**
- **tvrdé bezpečnostní sklo** v matné bílé barvě s tloušťkou 6 mm nebo **laminované sklo VSG 44.2** v **černé barvě**
- **nastavitelný pant typ Z, typ O a nastavitelný typ DUO**



frézování na povrchu křídla



laminované sklo v matné bílé barvě



hrana křídla v laminátu v odstínu černá, šedá nebo grafit - varianta (netýká se kolekce BLACK)



sklo v černém odstínu - volitelné

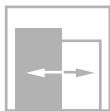
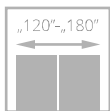
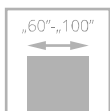

dveře ESTATO, verze A02, zárubeň nastavitelná systém DIN



dveře ESTATO, verze A01, zárubeň nastavitelná systém DIN



SKLO BÍLÉ

VERZE	A01 / V1SA	A02 / V2SA	A03 / V3SA	B1 / VF11	B2 / VF12	B3 / VF13
BÍLÁ	10858/13138	10858/13138	10858/13138	9830/11895	9830/11895	9830/11895
BĚŽOVÁ, ŠEDÁ	11818/14299	11818/14299	11818/14299	10790/13056	10790/13056	10790/13056



LAMINOVANÉ SKLO ČERNÉ

VRSTVENÉ – LAMINOVANÉ SKLO BÍLÉ MATNÉ

VERZE	A01 / V1SA	A02 / V2SA	A03 / V3SA	A01 / V1SA	A02 / V2SA	A03 / V3SA
BÍLÁ	12317/14903	13613/16471	14246/17738	12317/14903	13613/16471	14246/17738
BĚŽOVÁ, ŠEDÁ	13277/16065	14573/17633	15206/18400	13277/16065	14573/17633	15206/18400

BAREVNÉ PROVEDENÍ



001
bílá
(RAL 9003)

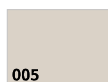

005
béžová
(NCS s2005 Y50R)



006
šedá
(RAL 7047)

VOLITELNÉ BAREVNÉ PROVEDENÍ



odstíny vzorníku RAL a NCS (kromě metalických)

doplatek k základní bílé barvě (RAL 9003), šedé (7047), béžové NCS s2005 Y50R podle barevných skupin RAL, NCS (str. 10)

SKUPINA I	SKUPINA II	SKUPINA III	SKUPINA IV	SKUPINA V
3216/3891	3648/4414	3984/4821	4790/5796	5750/6958

ZÁRUBNĚ



pevná systém
POL-SKONE



nastavitelná
systém DIN



pevná kovová



nastavitelná
kovová



SYSTÉM
REVES



pevná DUO



nastavitelná
DIN DUO



nastavitelná
VERTIGO

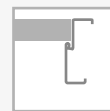

pevná kovová

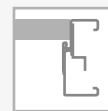

nastavitelná
kovová

VYBAVENÍ

STANDARDNÍ	
tvrdné sklo matné bílé o tloušťce 6 mm (verze A01-58 mm, A02-208 mm, A03-280 mm)*	
laminované sklo 44.2 v černé nebo matné bílé barvě s tloušťkou 8,5 mm (verze A01- 54 mm, A02 - 205 mm, A03 - 276 mm)	
jednobodový zámek, rozteč 72 mm (falcový systém) nebo magnetický (bezfalcový systém) zadlabaný, na klíč (rozteč 90 mm), na vložku (rozteč 85 mm) nebo s WC zamykáním - oliva (rozteč 90 mm)	
panty: typ Z - pro zárubeň systému DIN, typ O - pro kovovou zárubeň („60“-„90“ - 3 ks), typ C - pro dřevěnou zárubeň („60“-„80“ - 2 ks, „90“ - 3 ks) nebo skrytý DUO nikl satén („60“-„70“ - 2 ks, „80“-„90“ - 3 ks)	
DOPLŇKOVÉ (za příplatek)	
rozměr „100“	+20%
systém REVES	2112/2556
výplň z plně dřevotřískové desky (vhodné použít 3 panty na křídle)	960/1162
třetí pant v křídle:	
typ C pro šířku „60“-„80“	384/465
skrytý DUO pro šířku „60“-„70“	1056/1278
změna standardního pantu DUO na pant DUO v bílé barvě (cena za 1ks)	192/232

falcový systém kolečka BLACK:	
změna odstínu pantu typ T na černý (cena za 1ks)	624/755
změna odstínu zámku na černý	bez příplatku
rám (umožňující samostatné zkrácení dveřního křídla do 50 mm) (netýká se verze A01, A02, A03)	288/348
rám (umožňující samostatné zkrácení dveřního křídla do 90 mm) (netýká se verze A01, A02, A03)	384/465
zesílení pod dveřní zavírač (netýká se verze A01, A02, A03)	240/290
ochrana spodní části rámu proti nadměrnému působení vlhkosti (netýká se křídla s ventilačním seříznutím) (netýká se verze A01, A02, A03)	192/232
dveře vyšší 2100 mm (falcový systém), 2140 mm (bezfalcový systém) (netýká se v. A01, A02, A03)	+10%
dveře vyšší 2200 mm (falcový systém), 2240 mm (bezfalcový systém) (netýká se v. A01, A02, A03)	+20%
ventilační seříznutí (týká se verze B1, B2, B3)	336/407
ventilační seříznutí A01 v šířce „60“ - „100“	960/1162
ventilační seříznutí A02, A03 v šířce „70“ - „100“	960/1162
tvrdné sklo o tloušťce 6 mm v odstínu grafit nebo hnědé	+10%
posuvné provedení (netýká se verze A01)	str. 104-108
hrana křídla v laminátu v odstínu černá, šedá nebo grafit	1152/1394

*možná tolerance +/- 1-2 mm

PALAZZO

od **16992**^{/20560}

- **pevná konstrukce – dřevěný rám**
- **unikátní vzor**
- výplň tvoří **plná dřevotříska**
- **třívrstvý nátěrový systém** – životnost barvy na dlouhá léta"
- bohatá paleta barevného provedení podle vzorníků **RAL a NCS**
- **nastavitelný pant typ Z a nastavitelný typ DUO**



frézování na povrchu křídla



dveře ESTATO, verze A02, zárubeň nastavitelná systém DIN

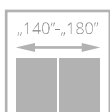
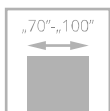

dveře ESTATO, verze A01, zárubeň nastavitelná systém DIN



VERZE W00

BÍLÁ	16992/20560
BÉŽOVÁ, ŠEDÁ	17952/21722
ČERNÁ	18912/22884

BAREVNÉ PROVEDENÍ



001
bílá
(RAL 9003)

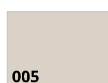

005
béžová
(NCS s2005 Y50R)



006
šedá
(RAL 7047)



002
černá
(RAL 9005)

Platí pro zárubně DIN, DIN DUO a Vertigo.

VOLITELNÉ BAREVNÉ PROVEDENÍ



odstíny vzorníku RAL a NCS (kromě metalických)

doplatek k základní bílé barvě (RAL 9003), šedé (7047), béžové NCS s2005 Y50R podle barevných skupin RAL, NCS (str. 10)

SKUPINA I	SKUPINA II	SKUPINA III	SKUPINA IV	SKUPINA V
3216/3891	3648/4414	3984/4821	4790/5796	5750/6958

ZÁRUBNĚ



pevná systém
POL-SKONE



nastavitelná
systém DIN

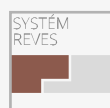

SYSTÉM
REVES



pevná DUO



nastavitelná
DIN DUO



nastavitelná
VERTIGO

VYBAVENÍ

STANDARDNÍ
jednobodový zámeček, rozteč 72 mm (falcový systém) nebo magnetický (bezfalcový systém) zadlabaný, na klíč (rozteč 90 mm), na vložku (rozteč 85 mm) nebo s WC zamykáním – oliva (rozteč 90 mm)
panty: typ Z – pro zárubeň systému DIN, typ C – pro dřevěnou zárubeň („60“-„80“ – 2 ks, „90“ – 3 ks) nebo skrytý DUO nikl satén („60“-„70“ – 2 ks, „80“-„90“ – 3 ks)
nelze použít dveřní závirač

DOPLŇKOVÉ (za příplatek)	
rozměr „100“	384/465
systém REVES	2112/2556
rekuperační seříznutí	bez příplatku
třetí pant v křídle:	
typ C pro šířku „60“-„80“	384/465
skrytý DUO pro šířku „60“-„70“	1056/1278
změna standardního pantu DUO na pant DUO v bílé barvě (cena za 1 ks)	192/232
ochrana spodní části rámu proti nadměrnému působení vlhkosti (netýká se křídla s ventilačním seříznutím)	192/232
ventilační seříznutí	336/407

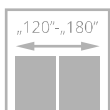
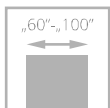

dveře VERTIGO, verze W03, zárubeň nastaviteľná systém DIN

VERTIGO

od **16992**_{/20560}



- **pevná konstrukce s dřevěným rámem obloženým HDF deskami**
- **třívrstvý nátěrový systém** – životnost barvy na dlouhá léta
- bohatá paleta barevného provedení podle vzorníků **RAL a NCS**
- **tvrdé bezpečnostní sklo** v matné bílé barvě s tloušťkou 6 mm
- nastavitelný pant typ C a nastavitelný typ DUO



rámeček



skrytý pant DUO bílý – varianta pro bezfalcové provedení



standardní spojování lišt pod úhlem 45° zárubeň DIN DUO



dveře VERTIGO, verze W02, zárubeň nastaviteľná systém VERTIGO



VERZE	W00 / V01	OSD / V1SD	W02 / V02	W02S1 / V2SD
BÍLÁ	16992/20560	16992/20560	16992/20560	16992/20560
BÉŽOVÁ, ŠEDÁ	17952/21722	17952/21722	17952/21722	17952/21722
ČERNÁ	18912/22884	-	18912/22884	-



VERZE	W03 / V03	W03S1 / V3S1	W03S2 / V3S2	W03S3 / V3S3
BÍLÁ	16992/20560	16992/20560	16992/20560	16992/20560
BÉŽOVÁ, ŠEDÁ	17952/21722	17952/21722	17952/21722	17952/21722
ČERNÁ	18912/22884	-	-	-

BAREVNÉ PROVEDENÍ



Platí pro křídla Vertigo W00, W02, W03 a zárubně DIN, DIN DUO a Vertigo.

VOLITELNÉ BAREVNÉ PROVEDENÍ



odstíny vzorníku RAL a NCS (kromě metalických)

doplatek k základní bílé barvě (RAL 9003), šedé (7047), béžové NCS s2005 Y50R podle barevných skupin RAL, NCS (str. 10)

SKUPINA I	SKUPINA II	SKUPINA III	SKUPINA IV	SKUPINA V
3830/4635	4790/5796	5750/6958	6710/8120	7670/9281

ZÁRUBNĚ



VYBAVENÍ

STANDARDNÍ	rekuperační seřiznutí	bez příplatku
tvrdé sklo matné bílé o tloušťce 6 mm	systém REVES (verze W00, W02, W03) (nad rozsah ZW5 je úhel otevření dveří 87°)	2112/2556
nelze použít čiré sklo	třetí pant v křídle:	
jednobodový zámek, rozteč 72 mm (falcový systém) nebo magnetický (bezfalcový systém) zadlabaný, na klíč (rozteč 90 mm), na vložku (rozteč 85 mm) nebo s WC zamykáním - oliva (rozteč 90 mm)	typ C pro šířku „60“-„80“	384/465
panty: typ Z - pro zárubeň systému DIN, typ O - pro kovovou zárubeň („60“-„90“ - 3 ks), typ C - pro dřevěnou zárubeň nebo skrytý DUO nikl satén („60“-„80“ - 2 ks, „90“ - 3 ks)	skrytý DUO pro šířku „60“-„80“	1056/1278
nelze použít dveřní zavírač	změna standardního pantu DUO na pant DUO v bílé nebo černé barvě (cena za 1 ks)	192/232
kolekce BLACK: čelo magnetického zámku a panty DUO ve standardu v černé barvě	falcový systém kolekce BLACK: změna odstínu zámku na černý	bez příplatku
DOPLŇKOVÉ (za příplatek)	ochrana spodní části rámu proti nadměrnému působení vlhkosti (netýká se křidel s ventilačním seřiznutím)	192/232
rozměr „100“	dveře vyšší 2140 (bezfalcový systém)	+10%
	ventilační seřiznutí	336/407

VILANO

od **16992**_{/20560}



- **pevná konstrukce s dřevěným rámem obloženým HDF deskami**
- **třívrstvý nátěrový systém** – životnost barvy na dlouhá léta
- bohatá paleta barevného provedení podle vzorníků **RAL a NCS**
- **tvrdé bezpečnostní sklo** v matné bílé barvě s tloušťkou 6 mm
- nastavitelný pant typ C a nastavitelný typ DUO



skrytý pant DUO bílý – varianta pro bezfalcové provedení



profil rámečku



dveře VILANO, verze W00, zárubeň nastavitelná DIN

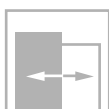
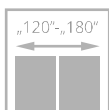
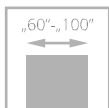

dveře VILANO, verze W00, zárubeň nastavitelná DIN



VERZE	W00 / V01	OSD / V1SD
BÍLÁ	16992/20560	16992/20560
BĚŽOVÁ, ŠEDÁ	17952/21722	17952/21722
ČERNÁ	18912/22884	-

Platí pro křídla Vilano W00 a zárubně DIN, DIN DUO a Vertigo.

BAREVNÉ PROVEDENÍ



VOLITELNÉ BAREVNÉ PROVEDENÍ



odstíny vzorníku RAL a NCS (kromě metalických)

doplatek k základní bílé barvě (RAL 9003), šedé (7047), béžové NCS s2005 Y50R podle barevných skupin RAL, NCS (str. 10)

SKUPINA I	SKUPINA II	SKUPINA III	SKUPINA IV	SKUPINA V
3830/4635	4790/5796	5750/6958	6710/8120	7670/9281

ZÁRUBNĚ



VYBAVENÍ

STANDARDNÍ	DOPLŇKOVÉ (za příplatek)
tvrzené, matně bílé sklo o tloušťce 6 mm nelze použít čiré sklo	rozměr „100“ +20%
jednobodový zámek, rozteč 72 mm (falcový systém) nebo magnetický (bezfalcový systém) zadlabaný, na klíč (rozteč 90 mm), na vložku (rozteč 85 mm) nebo s WC zamykáním – oliva (rozteč 90 mm)	
panty: typ Z – pro zárubeň systému DIN, typ O – pro kovovou zárubeň („60“-„90“ – 3 ks), typ C – pro dřevěnou zárubeň nebo skrytý DUO nikl satén („60“-„80“ – 2 ks, „90“ – 3 ks)	
nelze použít dveřní zavírač	

rekuperační seřiznutí	bez příplatku
systém REVES (verze W00) (nad rozsah ZW4 je úhel otevření dveří 88°)	2112/2556
třetí pant v křídle:	
typ C pro šířku „60“-„80“	384/465
typ O pro šířku „60“-„80“	1056/1278
změna standardního pantu DUO na pant DUO v bílé nebo černé barvě (cena za 1 ks)	192/232
falcový systém kolekce BLACK: změna odstínu zámku na černý	bez příplatku
ochrana spodní části rámu proti nadměrnému působení vlhkosti (netýká se křídla s ventilačním seřiznutím)	192/232
dveře vyšší 2140 mm (bezfalcový systém)	+10%
ventilační seřiznutí	336/407

MODERN

od **16992**^{/20560}



- **pevná konstrukce s dřevěným rámem obloženým HDF deskami**
- **třívrstvý nátěrový systém** – životnost barvy na dlouhá léta
- bohatá paleta barevného provedení podle vzorníků **RAL a NCS**
- nastavitelný pant typ C a nastavitelný typ DUO



profil rámu křídla



skrytý pant DUO bílý – varianta pro bezfalcové provedení



obložková a horní lišta natíraná



dveře MODERN, verze 02, zárubeň nastavitelná systém DIN

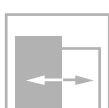
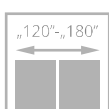
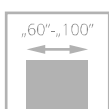

pro křídla s ventilací



dveře MODERN, verze 02 s horní lištou, zárubeň nastavitelná systém DIN



VERZE	01 / V01	01S6 / V1S6	02 / V02	02S6 / V2S6
BÍLÁ	16992/20560	19805/23964	16992/20560	19805/23964
BĚŽOVÁ, ŠEDÁ	17952/21722	20765/25125	17952/21722	20765/25125
ČERNÁ	18912/22884	-	18912/22884	-



VERZE	05 / V05	05S8 / V5S8	08 / V08	08S10 / V8S10
BÍLÁ	16992/20560	19805/23964	16992/20560	19805/23964
BĚŽOVÁ, ŠEDÁ	17952/21722	20765/25125	17952/21722	20765/25125
ČERNÁ	18912/22884	-	18912/22884	-

BAREVNÉ PROVEDENÍ



Platí pro křídla Modern 01, 02, 05, 08 a zárubně DIN, DIN DUO a Vertigo.

VOLITELNÉ BAREVNÉ PROVEDENÍ



odstíny vzorníku RAL a NCS (kromě metalických)

doplatek k základní bílé barvě (RAL 9003), šedé (7047), béžové NCS s2005 Y50R podle barevných skupin RAL, NCS (str. 10)

SKUPINA I	SKUPINA II	SKUPINA III	SKUPINA IV	SKUPINA V
3830/4635	4790/5796	5750/6958	6710/8120	7670/9281

ZÁRUBNĚ



VYBAVENÍ

STANDARDNÍ	DOPLŇKOVÉ (za příplatek)
sklo matné bílé nebo hladké čiré o tloušťce 4 mm	rozměr „100“ +20%
dřevěné příčky	rekuperační seříznutí bez příplatku
jednobodový zámek, rozteč 72 mm (falcový systém) nebo magnetický (bezfalcový systém) zadlabaný, na klíč (rozteč 90 mm), na vložku (rozteč 85 mm) nebo s WC zamykáním – oliva (rozteč 90 mm)	systém REVES (verze 01, 02, 05, 08) 2112/2556
panty: typ C – pro dřevěnou zárubeň („60“-„80“ – 2 ks, „90“ – 3 ks), typ Z – pro zárubeň systému DIN, typ O – pro kovovou zárubeň („60“-„90“ – 3 ks), nebo skrytý DUO nikl satén („60“-„80“ – 2 ks, „90“ – 3 ks)	třetí pant v křídle: typ C pro šířku „60“-„80“ 384/165 skrytý DUO pro šířku „60“-„80“ 1056/1278
nelze použít dveřní zavírač	změna standardního pantu DUO na pant DUO v bílé nebo černé barvě (cena za 1 ks) 192/232
kolekce BLACK: čelo magnetického zámku a panty DUO ve standardu v černé barvě	falcový systém kolekce BLACK: změna odstínu zámku na černý bez příplatku
	ochrana spodní části rámu proti nadměrnému působení vlhkosti (netýká se křídla s ventilačním seříznutím) 192/232
	dveře vyšší 2140 mm (bezfalcový systém) +10%
	ventilační seříznutí 336/407

MODENA

od **16992**_{/20560}

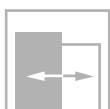
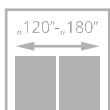
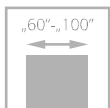

pro křídla
s ventilací



dveře MODENA, verze 02, zárubeň nastavitelná systém DIN

- **pevná konstrukce s dřevěným rámem obloženým HDF deskami**
- **třívrstvý nátěrový systém** – životnost barvy na dlouhá léta
- bohatá paleta barevného provedení podle vzorníků RAL a NCS
- nastavitelný pant typ C a nastavitelný typ DUO



profil rámu křídla



dveře MODENA, verze 08, zárubeň nastavitelná systém DIN DUO



VERZE	02 / V02	05 / V05	08 / V08
BÍLÁ	16992/20560	16992/20560	16992/20560
BÉŽOVÁ, ŠEDÁ	17952/21722	17952/21722	17952/21722
ČERNÁ	18912/22884	18912/22884	18912/22884

BAREVNÉ PŘEVODNÍ

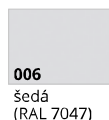

Platí pro zárubně DIN, DIN DUO a Vertigo.

VOLITELNÉ BAREVNÉ PŘEVODNÍ



odstíny vzorníku RAL a NCS (kromě metalických)

doplatek k základní bílé barvě (RAL 9003), šedé (7047), béžové NCS s2005 Y50R podle barevných skupin RAL, NCS (str. 10)

SKUPINA I	SKUPINA II	SKUPINA III	SKUPINA IV	SKUPINA V
3830/4635	4790/5796	5750/6958	6710/8120	7670/9281

ZÁRUBNĚ

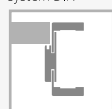

VYBAVENÍ

STANDARDNÍ
jednobodový zámek, rozteč 72 mm (falcový systém) nebo magnetický (bezfalcový systém) zadlabaný, na klíč (rozteč 90 mm), na vložku (rozteč 85 mm) nebo s WC zamykáním – oliva (rozteč 90 mm)
panty: typ Z – pro zárubeň systému DIN („60“-„90“ – 3 ks), typ C – pro dřevěnou zárubeň, nebo skrytý DUO nikel satén („60“-„80“ – 2 ks, „90“ – 3 ks)
nelze použít dveřní zavírač

DOPLŇKOVÉ (za příplatek)	
rozměr „100“	+10%
systém REVES	2112/2556
rekuperační seříznutí	bez příplatku
třetí pant v křídle: typ K pro šířku „60“-„80“	384/465
skrytý DUO pro šířku „60“-„80“	1056/1278
změna standardního pantu DUO na pant DUO v bílé nebo černé barvě (cena za 1 ks)	192/232
ventilační seříznutí	336/407
ochrana spodní části rámu proti nadměrnému působení vlhkosti (netýká se křidel s ventilačním seříznutím)	192/232
dveře vyšší 2140 mm (bezfalcový systém)	+10%

LOFTY

od **6298**₇₆₂₀

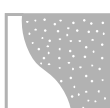
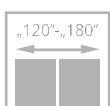
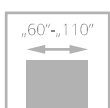

třída II



dveře LOFTY, verze W00, nastavitelná zárubeň SYSTÉM DIN barva dveře black

- **pevná konstrukce - dřevěný rám obložený HDF deskami**
- výplň tvoří **plná dřevotříska**
- pant typ Z, zesílený typ O a nastavitelný typ DUO



dveře LOFTY, verze W00, nastavitelná zárubeň DIN černá barva 244



CENA KOMPLETU
=
CENA KŘÍDLA
+
CENA ZÁRUBNĚ DIN/DIN DUO
(244 nebo 644 černá)
nebo
CENA ZÁRUBNĚ HARMONY
(černá RAL 9005)
nebo
CENA KOVOVÉ ZÁRUBNĚ

VERZE	W00 / V00
ECO TOP	6298/7620
LAMISTONE CPL	7200/8712
SILKSTONE	7200/8712
DÝHOVANÉ A	10570/12789
DÝHOVANÉ D	14218/17203

BAREVNÉ PROVEDENÍ

ECO TOP	121 dub	141 dub Salinas	159 dub delano *	160 dub sonoma	161 dub halif
SILKSTONE	230 dub gran	276 poľský dub			
LAMISTONE CPL	231 dub halif	243 dub delano	250 dub terra		
DÝHOVANÉ SKUPINA A	311 světly dub	334 dub evropský			
DÝHOVANÉ SKUPINA D				460 makassar	

ZÁRUBNĚ



FALCOVÝ systém CZ/SK		nastavitelná systém DIN	FALCOVÝ systém		pevná kovová
BEZFALCOVÝ systém		nastavitelná DIN DUO			nastavitelná kovová
		pevná kovová			nastavitelná kovová

VYBAVENÍ

STANDARDNÍ	<p>rámeček (umožňující samostatné zkrácení dveřního křídla do 50 mm) 288/348</p> <p>rámeček (umožňující samostatné zkrácení dveřního křídla do 90 mm) 384/465</p> <p>zesílení pod dveřní zavírač 240/290</p> <p>ochrana spodní části rámu proti nadměrnému působení vlhkosti (netýká se křídla s ventilačním seříznutím) 192/232</p> <p>dveře vyšší 2100 mm (falcový systém), 2140 mm (bezfalcový systém) +10%</p> <p>dveře vyšší 2200 mm (falcový systém), 2240 mm (bezfalcový systém) +20%</p> <p>ventilační seříznutí 336/407</p> <p>hrana křídla v černé barvě: bez příplatku</p> <p>hrana ABS v barvě černé nebo dub poľský (týká se pouze falcového systému) 960/1162</p>
DOPLŇKOVÉ (za příplatek)	<p>rozměr „100“ +20%</p> <p>rozměr „110“ +40%</p> <p>systém REVES 2112/2556</p> <p>rekuperační seříznutí bez příplatku</p> <p>třetí pant v křídle nebo nastavitelný čepový pant (cena za 1 ks): 1248/1510</p> <p>skrytý DUO pro šířku „60“-„80“</p>

ARCO

od **6000**₇₂₆₀



- **pevná konstrukce** rámu z vysoce kvalitní MDF desky
- certifikát FSC Mix dostupný na dotaz zákazníka



rám má svislou kresbu, panely a výplň vodorovnou



panely, zasklení



za příplatek: **laminované sklo VSG 22.1 v černé barvě - NOVINKA**

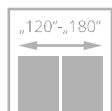
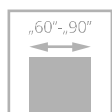

pro křídla s ventilací



dveře ARCO, verze W03P, zárubeň nastaviteľná systém DIN



Značka
odpovědného
lestnictví

ARCO s certifikátem
FSC Mix dostupný na
dotaz zákazníka



dveře ARCO, verze W02 (dveře vlevo i vpravo), zárubeň nastaviteľná DIN



VERZE	W02P / V02	W2S / V2S2	W02 / V2S5	W2D / V1SD	W03P / V03	W3S / V3S2	W03 / V3S5	W5P / V4S2	W5S / V4S4	W05 / V4S3
ECO TOP	6000/7260	6000/7260	6000/7260	6864/8305	6000/7260	6000/7260	6000/7260	6000/7260	6864/8305	6000/7260
SILKSTONE	6960/8422	6960/8422	6960/8422	7872/9525	6960/8422	6960/8422	6960/8422	6960/8422	7872/9525	6960/8422
LAMISTONE										



VERZE	W06 / V05	W6S1 / V5S1	W6S2 / V5S2	W6S3 / V5S3	W07 / V06	W07S1 / V6S1	W07S3 / V3S3	W08 / V07	W08S1 / V7S1	W08S4 / V7S4
ECO TOP	6000/7260	6000/7260	6000/7260	6864/8305	6000/7260	6000/7260	6000/7260	6000/7260	6000/7260	6000/7260
SILKSTONE	6960/8422	6960/8422	6960/8422	7872/9525	6960/8422	6960/8422	6960/8422	6960/8422	6960/8422	6960/8422
LAMISTONE										

BAREVNÉ PROVEDENÍ

ECO TOP	120 bílá	121 dub	132 ořech	135 anglický dub *	141 dub Salinas	158 medový dub	159 dub delano *	160 dub sonoma	161 dub halíř
	SILKSTONE	276 polský dub	293 antracit Royal	295 merbau Royal	296 polský jasan				
LAMISTONE CPL		240 jilm bělený V	241 jilm pískový V	242 jilm šedý V	244 černá	289 šedá	531 antracit		

ZÁRUBNĚ

FALCOVÝ systém				
	pevná z MDF	nastavitelná systém DIN	pevná kovová	nastavitelná kovová
	BEZFALCOVÝ systém			
		nastavitelná DIN DUO	pevná kovová	nastavitelná kovová

VYBAVENÍ

STANDARDNÍ	DOPLŇKOVÉ (za příplatek)
sklo matné bílé/hnědé nebo hladké čiré o tloušťce 4 mm	rekuperační seřiznutí +10%
verze W2D, W5S, W05, W6S1, W6S2, W6S3 standard – tvrzené sklo, matné bílé/hnědé	ventilační seřiznutí 336/407
jednobodový zámek, rozteč 72 mm (falcový systém) nebo magnetický (bezfalcový systém) zadlabaný, na klíč (rozteč 90 mm), na vložku (rozteč 85 mm) nebo s WC zamykáním – oliva (rozteč 90 mm)	laminované sklo VSG 22.1 bílá barva nebo čiré (platí pro 1 skl. tabuli): verze W02, W08 288/348 verze W03 240/290
panty: typ Z – pro zárubeň systému DIN, typ O – pro kovovou zárubeň, typ E – pro MDF zárubeň nebo skrytý DUO nikl satén („60“-„90“ – 3 ks)	čiré tvrzené sklo v tloušťce 4 mm +10%
nelze použít dveřní zavírač	laminované sklo VSG 22.1 černá barva (platí pro 1 skl. tabuli): verze W02, W08 288/348 verze W03 240/290
nelze použít padací těšnění	

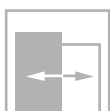
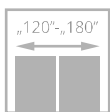
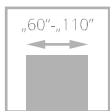

dveře INTER-AMBER, verze F00, zárubeň nastavitelná systém DIN

INTER-AMBER

od **3600**₄₃₅₆

- **pevná konstrukce - dřevěný rám obložený HDF deskami**
- **bohatá paleta barevného provedení s povrchem ECO TOP a HIGH TOP**
- verze AS4, 03SD - **tvrdé bezpečnostní sklo** s tloušťkou 4 mm v odstínu bílá nebo hnědá matná



příčky AS4



dveře INTER-AMBER, verze F06 (dveře vlevo), verze A00 (dveře vpravo), zárubeň nastavitelná systém DIN



VERZE	A00 / V00	A01 / V25	A54 / V2SD	03SD / V3SD	C00 / V03	C01 / V3S1	C02 / V3S2	C03 / V3S3
ECO TOP	3600/4356	4435/5367	6902/8352	6730/8143	6730/8143	6730/8143	6730/8143	6730/8143
HIGH TOP	3600/4356	4435/5367	6902/8352	6730/8143	6730/8143	6730/8143	6730/8143	6730/8143



VERZE	F00 / V00	F01 / V6S1	F02 / V6S2	F06 / V6S6	04SD / V4SD	05SD / V5SD
ECO TOP	7190/8700	7190/8700	7190/8700	7190/8700	6730/8143	6730/8143
HIGH TOP	7190/8700	7190/8700	7190/8700	7190/8700	6730/8143	6730/8143

BAREVNÉ PROVEDENÍ

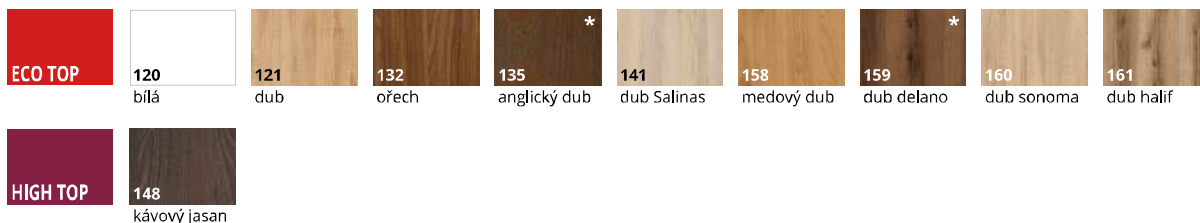

ZÁRUBNĚ

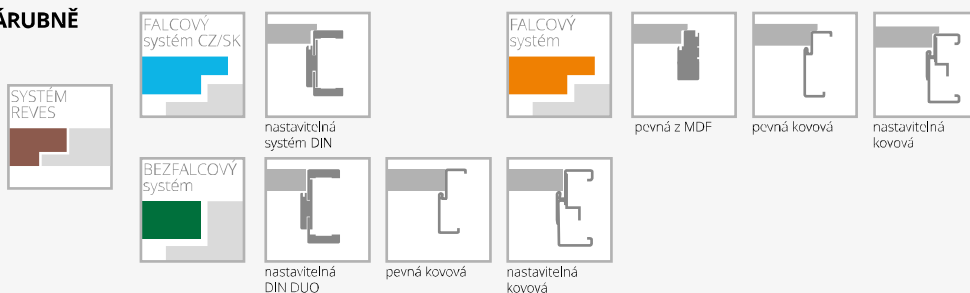

VYBAVENÍ

STANDARDNÍ		
sklo matné bílé/hnědé nebo hladké čiré o tloušťce 4 mm	třetí pant v křídle nebo nastavitelný čepový pant (cena za 1 ks):	
verze AS4, 03SD standard – tvrzené sklo matné bílé/hnědé 4 mm	skrytý DUO pro šířku „60“-„80“	1056/1278
jednobodový zámek, rozteč 72 mm (falcový systém) nebo magnetický (bezfalcový systém) zadlabaný, na klíč (rozteč 90 mm), na vložku (rozteč 85 mm) nebo s WC zamykáním – oliva (rozteč 90 mm)	rám (umožňující samostatné zkrácení dveřního křídla do 50 mm)	288/348
panty: typ Z – pro zárubeň systému DIN, typ O – pro kovovou zárubeň, typ E – pro MDF zárubeň („60“-„90“ – 3 ks), skrytý DUO nikl satén („60“-„80“ – 2 ks, „90“ – 3 ks)	rám (umožňující samostatné zkrácení dveřního křídla do 90 mm)	384/465
	zesílení pod dveřní zavírač	240/290
	ochrana spodní části rámu proti nadměrnému působení vlhkosti (netýká se křídel s ventilačním seříznutím)	192/232
	dveře vyšší 2100 mm (falcový systém CZ/SK, netýká se zárubní MDF), 2140 mm (bezfalcový systém)	+10%
	dveře vyšší 2200 mm (falcový systém CZ/SK, netýká se zárubní MDF), 2240 mm (bezfalcový systém)	+20%
	ventilační seříznutí	336/407
	bez příplatku	
výplň z děrované dřevotřískové desky	tvrdžené sklo (týká se 1 skla):	
výplň z plně dřevotřískové desky	verze C, F	624/755
	verze 04SD, 05SD	432/523
	čiré tvrzené sklo o tloušťce 4 mm	+10%

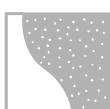
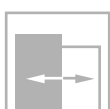
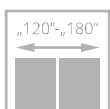
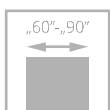

pro křídla
s ventilací



dveře SEDO, verze W00, nastavitelná zárubeň SYSTÉM DIN

SEDO

od **7536**⁹¹¹⁹

- **pevná konstrukce rámu** z vysoce kvalitní MDF desky
- **široká nabídka barevných provedení povrchů UNI MAT PLUS** se speciální vrstvou odolnou proti otiskům prstů



dveře SEDO, verze W00, nastavitelná zárubeň SYSTÉM DIN

NOVINKA!
možnost černých
příček

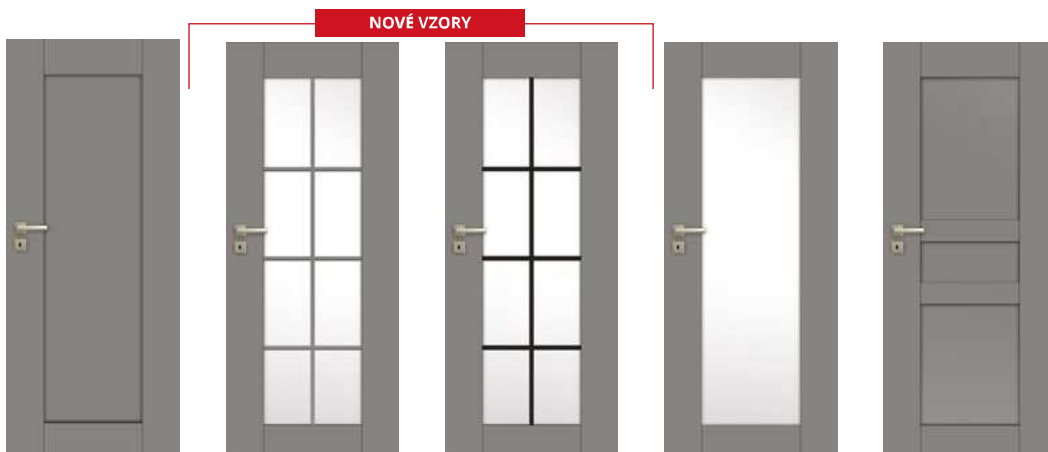

VERZE	W00 / V00	W01S8	W01S8 černé příčky	W01 / V1SD	W02 / V02
výška	7536/9119	9456/11442	9456/11442	7958/9630	7958/9630
výšky 2140 mm (bezfalcové)	9360/11326	11472/13881	11472/13881	9840/11906	9840/11906
výška 2240 mm (bezfalcové)	10224/12371	12528/15159	12528/15159	10704/12952	10704/12952

NOVINKA



NOVINKA

VERZE	W03 / V03	W04 / V04	NOVÉ CENY
standardní výška	7958/9630	7958/9630	
výška 2140 mm (bezfalcové)	9840/11906	9840/11906	
výška 2240 mm (bezfalcové)	10704/12952	10704/12952	

BAREVNÁ PROVEDENÍ

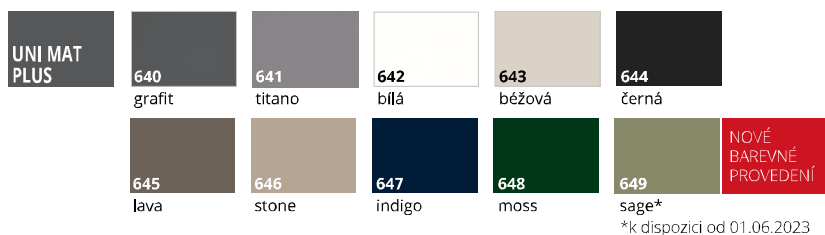

*k dispozici od 01.06.2023

ZÁRUBNĚ

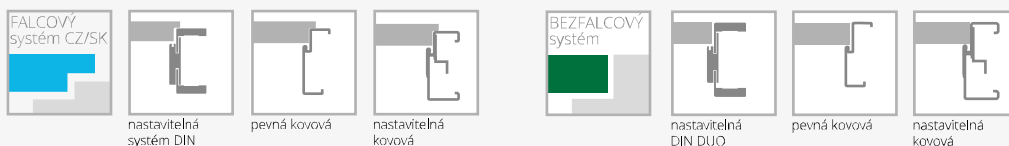

VYBAVENÍ

STANDARDNÍ

verze W00: panel o tloušťce 12 mm
verze W01: tvrzené sklo matné bílé o tloušťce 4 mm
verze W01, W01S8: tvrzené sklo průhledné nebo matné bílé o tloušťce 4 mm
není možné použít vrstvené sklo – laminované – typ VSG 22.1, VSG 33.1
jednobodový zámek, rozteč 72 mm (falcový systém) nebo magnetický (bezfalcový systém) zadlabací, na klíč (rozteč 90 mm), na vložku (rozteč 85 mm) nebo s WC zamykáním – oliva (rozteč 90 mm)
černá 644, falcový systém: zámek v černé barvě,
panty v provedení kartáčovaný nikel
černá 644, bezfalcový systém: zámek a panty v černé barvě

panty: typ B – pro zárubeň systému DIN, typ D – pro MDF zárubeň, typ M – pro kovovou zárubeň nebo skrytý DUO nikl satén („60“-, 90“ – 3 ks)
černá 644: skrytý pant DUO v černé barvě

nelze použít dveřní zavírač

nelze použít padací těsnění

DOPLŇKOVÉ (za příplatek)

rekuperační seříznutí (jen pro standardní výšku) **+10%**

ventilační seříznutí (str. 135) **336/407**

verze W01S8: příčky v černé barvě bez příplatku

CREATO

od **10819**_{/13091}

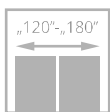
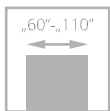

dveře CREATO, verze A02, nastavitelná zárubeň SYSTÉM DIN

- **pevná konstrukce - dřevěný rám**
- výplň tvoří **plná dřevotřísk**
- **bohatá paleta barevného provedení povrchu UNI MAT PLUS, který se vyznačuje hmatově hedvábným dojmem a speciální vrstvou odolnou proti otiskům prstů**
- **bezpečnostní laminované sklo VSG 44.2 v černé barvě**
- **pant typ Z nebo nastavitelný DUO**



skrytý pant bílý - volitelně



dveře CREATO, verze A01, obložková zárubeň SYSTÉM DIN



SKLO ČIRÉ, LAMINOVANÉ SKLO BÍLÉ MATNÉ NEBO ČERNÉ

VERZE	A01 / V1SA	A02 / V2SA	A03 / V3SA
	10819/13091	11712/14172	12154/14706



SKLO TVRZENÉ BÍLÉ MATNÉ NEBO GRAFITOVÉ O TLOUŠŤCE 6 MM

VERZE	A01 / V1SA	A02 / V2SA	A03 / V3SA
	10819/13091	11712/14172	12154/14706

BAREVNÉ PROVEDENÍ

UNI MAT PLUS	640 grafite	641 titano	642 bílá	643 béžová	644 černá	645 lava	646 stone	647 indigo	648 moss
--------------	----------------	---------------	-------------	---------------	--------------	-------------	--------------	---------------	-------------

ZÁRUBNĚ

FALCOVÝ systém CZ/SK	pevná systém POL-SKONE	nastavitelná systém DIN	FALCOVÝ systém	nastavitelná systém DIN	pevná kovová	nastavitelná kovová	SYSTÉM REVES
BEZFALCOVÝ systém	nastavitelná DIN DUO	pevná DUO	nastavitelná VERTIGO	pevná kovová	nastavitelná kovová		

VYBAVENÍ

STANDARDNÍ	DOPLŇKOVÉ (za příplatek)	
laminované sklo 44.2 v barvě černé, čiré nebo bílé matné o tloušťce 8,5 mm (verze A01 – 58 mm, A02 – 208 mm, A03 – 280 mm)*	velikost „100“	+20%
provedení s černým vrstveným sklem: zámeček v černé barvě, T-panty v černé barvě	systém REVES	2112/2556
provedení s matným bílým laminovaným, čirým nebo bílým matným sklem: zámeček a panty ve stříbrné barvě	třetí pant u křídla: typ C pro šíř. „60“-„80“	384/465 1056/1278
jednobodový zámeček, rozteč 72 mm (falcový systém) nebo magnetický (bezfalcový systém) zadlabací, na klíč (rozteč 90 mm), na vložku (rozteč 85 mm) nebo s WC zamykáním – oliva (rozteč 90 mm)	skrytý DUO pro šíř. „60“-„70“	480/581
panty: typ Z – pro zárubeň systému DIN („60“-„90“ – 3 ks), typ O – pro kovovou zárubeň, typ C – pro dřevěnou zárubeň, nebo skrytý DUO nikl satén („60“-„80“ – 2 ks, „90“ – 3 ks)	hrany křídla v černé barvě	192/232
nelze použít dveřní zavírač	změna standardního pantu DUO na pant DUO v bílé nebo černé barvě (cena za 1ks)	
nelze použít ochranu dolního profilu rámu proti působení nadměrné vlhkosti	posuvný systém (neplatí pro verzi A01)	str. 104-108
	ventilační výřez A01 v šířkách „60“-„100“ (str. 149)	960/1162
	ventilační seříznutí A02, A03 v šířkách „70“-„100“ (str. 137)	960/1162
	výplň z plně dřevotřísky (doporučuje se doplnění třetího pantu)	960/1162

*možná tolerance +/- 1-2 mm

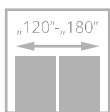
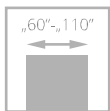

třída II



dveře HAPTIC, verze 00, zárubeň nastavitelná DIN

HAPTIC

od **5270**_{/6377}



- **pevná konstrukce - dřevěný rám obložený HDF deskami**
- **bohatá paleta barevného provedení povrchu UNI MAT PLUS**, který se vyznačuje s hmatově hedvábným dojmem a speciální vrstvou odolnou proti otiskům prstů
- pant typ Z, typ E nebo nastavitelný DUO



dveře HAPTIC, verze 00, zárubeň nastavitelná DIN



VERZE	00 / V00	02 / V2S	04 / V4SD	05 / V5SD	03SD / V3SD
	5270/6377	6605/7992	7277/8805	7277/8805	8515/10303



HRANY ABS

příplatek 960/1162

BAREVNÉ PROVEDENÍ



ZÁRUBĚ

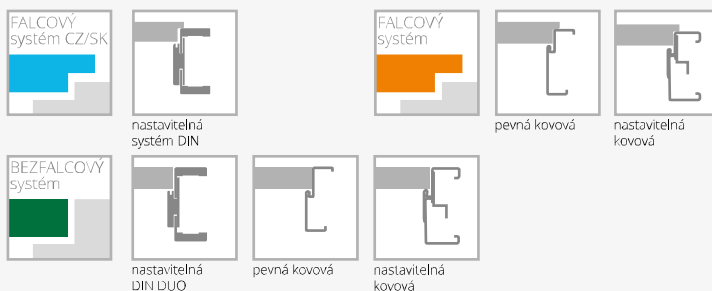

VYBAVENÍ

STANDARDNÍ		
změna odstínu zámku DUO na černý nebo zlatý (lesk)		192/232
sklo matné bílé/hnědé nebo hladké čiré o tloušťce 4 mm		
verze 03SD standard – tvrzené sklo matné bílé/hnědé 4 mm		288/348
jednobodový zámek, rozteč 72 mm (falcový systém) nebo magnetický (bezfalcový systém) zadlabaný, na klíč (rozteč 90 mm), na vložku (rozteč 85 mm) nebo s WC zamykáním – oliva (rozteč 90 mm)		384/465
panty: typ Z – pro zárubeň systému DIN, typ O – pro kovovou zárubeň, typ E – pro MDF zárubeň („60“-„90“ – 3 ks), skrytý DUO nikel satén („60“-„80“ – 2 ks, „90“ – 3 ks)		240/290
zesílení pod dveřní zavírač		192/232
ochrana spodní části rámu proti nadměrnému působení vlhkosti (netýká se křídel s ventilačním seříznutím)		+10%
dveře vyšší 2100 mm (falcový systém CZ/SK, netýká se zárubní MDF), 2140 mm (bezfalcový systém)		+20%
dveře vyšší 2200 mm (falcový systém CZ/SK, netýká se zárubní MDF), 2240 mm (bezfalcový systém)		336/407
ventilační seříznutí		432/523
tvrzené sklo (verze 02, 04, 05)		+10%
čiré tvrzené sklo o tloušťce 4 mm		960/1162
hrana ABS v barvě černá, titano, antracit, bílá, nebo dub polský (týká se pouze falcového systému)		
DOPLŇKOVÉ (za příplatek)		
rozměr „100“ (vzhled zasklení stejně jako u „90“)	384/465	
rozměr „110“ (vzhled zasklení stejně jako u „90“)	768/929	
systém REVES (verze 00)	2112/2556	
rekuperační seříznutí	bez příplatku	
výplň z děrované dřevotřískové desky	1440/1742	
výplň z plné dřevotřískové desky	1968/2381	
třetí pant v křídle nebo nastavitelný čepový pant (cena za 1 ks): skrytý DUO pro šířku „60“-„80“	1056/1278	

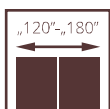
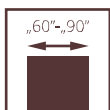

pro křídla
s ventilací



dveře MODO, verze W00, zárubeň nastavitelná DIN

MODO

od **8496** /10280

NOVINKA

- **pevná konstrukce** - rámy z vysoce kvalitní MDF
- **svislé a vodorovné** rámy o stejné tloušťce 40 mm
- rám z MDF s povrchovou úpravou **UNI MAT PLUS, LAMISTONE, SILKSTONE**
- deska z MDF o síle 12mm s povrchovou úpravou **UNI MAT PLUS, LAMISTONE, SILKSTONE**
- profilovaný **dekorativní** rámeček



profil rámečku



dveře MODO, verze W00, zárubeň nastavitelná DIN



NOVÝ VZOR

VERZE	W00 / V01	W01 / V1SD	W02 / V02	W03 / V03
standardní výška	8496/10280	8918/10791	8918/10791	8918/10791
výška 2140 mm (bezfalcové)	9360/11326	9840/11906	9840/11906	9840/11906
výška 2240 mm (bezfalcové)	10224/12371	10704/12952	10704/12952	10704/12952

BAREVNÉ PROVEDENÍ

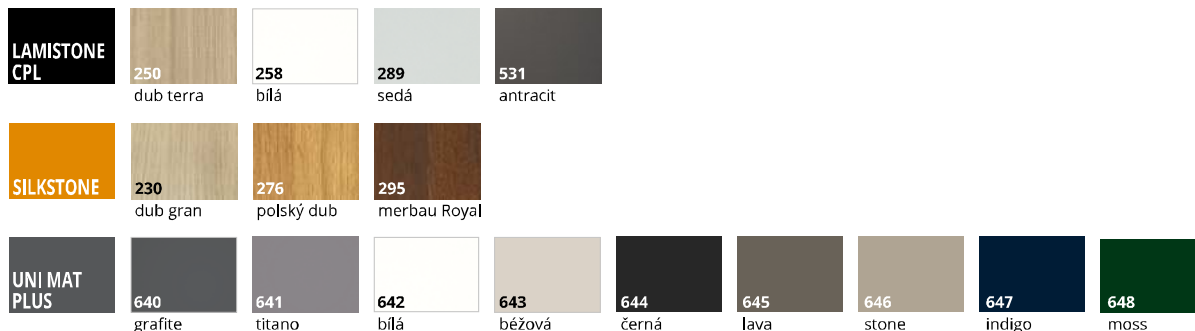

ZÁRUBNĚ



VYBAVENÍ

STANDARDNÍ	DOPLŇKOVÉ (za příplatek)	
verze W01 - tvrzené sklo bílé matné o tloušťka 4 mm	rekuperační seříznutí	+10%
jednobodový zámek z bílého pozinku, rozteč 72 mm (falcový systém), v barvě UNI MAT PLUS černá 644, jednobodový zámek v černé barvě, rozteč 72 mm (falcový systém) nebo magnetický v barvě satén-nikl (bezfalcový systém) zadlabací zámek na klíč (rozteč 90 mm) pro vložku (rozteč 85 mm) nebo pro koupelnový zámek (rozteč 90 mm)	ventilační seříznutí	336/407
UNI MAT PLUS barva černá 644 magnetický zámek v černé barvě (bezfalcový systém) na klíč (rozteč 90 mm) pro vložku (rozteč 85 mm) nebo pro koupelnový zámek (rozteč 90 mm)	čiré tvrzené sklo v tloušťce 4 mm	+10%
stříbrné panty: typ B - pro zárubně systém DIN, typ D - pro zárubně z MDF, typ M - pro kovovou zárubně nebo skrytý DUO nikl satén ("60"- "90" - 3 ks), UNI MAT PLUS 644 skryté panty v černé barvě.		
nelze použít dveřní zavírač		
nelze použít padací těsnění		
nelze použít vrstvené sklo VSG 22.1; VSG 33.1		

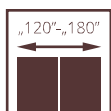
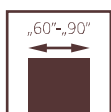

pro křídla s ventilací



dveře VERI, verze W02, zárubeň nastaviteľná DIN

VERI

od **8496** /10280

NOVINKA

- **pevná konstrukce** - rámy z vysoce kvalitní MDF
- **svislé a vodorovné** rámy o stejné tloušťce 40 mm
- rám z MDF s povrchovou úpravou **UNI MAT PLUS, LAMISTONE, SILKSTONE**
- deska z MDF o síle 12mm s povrchovou úpravou UNI MAT PLUS, LAMISTONE, SILKSTONE
- profilovaný **dekorativní** rámeček



profil rámečku



speciální frézování na spoji rámu



dveře VERI, verze W00, zárubeň nastaviteľná DIN DUO



VERZE	W00 / V01	W01 / V1SD	W02 / V02	W03 / V03
standardní výška	8496/10280	8918/10791	8918/10791	8918/10791
výška 2140 mm (bezfalcové)	9360/11326	9840/11906	9840/11906	9840/11906
výška 2240 mm (bezfalcové)	10224/12371	10704/12952	10704/12952	10704/12952

BAREVNÉ PŘEVEDENÍ

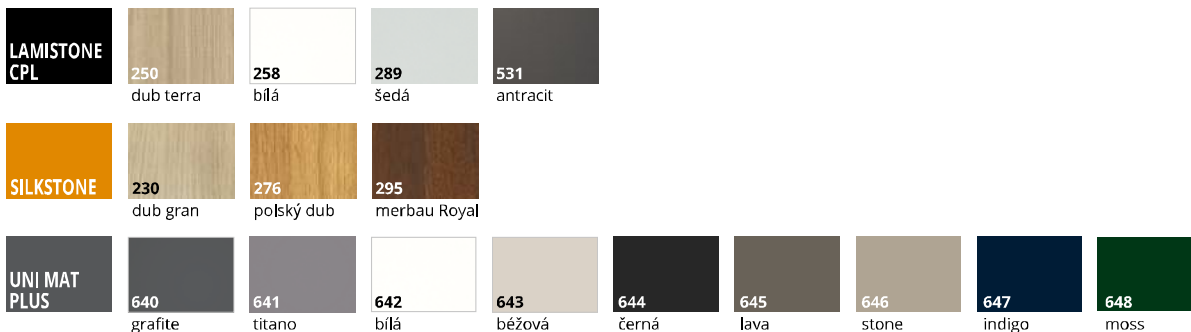

ZÁRUBNĚ

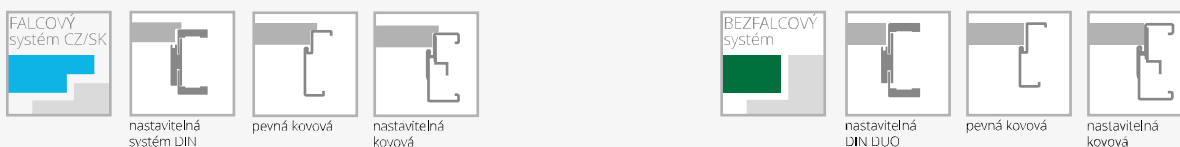

VEBVENÍ

STANDARDNÍ	DOPLŇKOVÉ (za příplatek)
verze W01 - tvrzené sklo bílé matné o tloušťka 4 mm	rekuperační seřiznutí +10%
jednobodový zámek z bílého pozinku, rozteč 72 mm (falcový systém), v barvě UNI MAT PLUS černá 644, jednobodový zámek v černé barvě, rozteč 72 mm (falcový systém) nebo magnetický v barvě satén-nikl (bezfalcový systém) zadlábač zámek na klíč (rozteč 90 mm) pro vložku (rozteč 85 mm) nebo pro koupelnový zámek (rozteč 90 mm)	ventilační seřiznutí 336/407
UNI MAT PLUS barva černá 644 magnetický zámek v černé barvě (bezfalcový systém) na klíč (rozteč 90 mm) pro vložku (rozteč 85 mm) nebo pro koupelnový zámek (rozteč 90 mm)	čiré tvrzené sklo v tloušťce 4 mm +10%
stříbrné panty: typ B - pro zárubně systém DIN, typ D - pro zárubně z MDF, typ M - pro kovovou zárubně nebo skrytý DUO nikl satén ("60"- "90" - 3 ks). UNI MAT PLUS 644 skryté panty v černé barvě.	
nelze použít dveřní zavírač	
nelze použít padací těsnění	
nelze použít vrstvené sklo VSG 22.1; VSG 33.1	

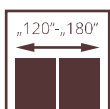
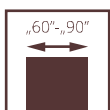

pro křídla
s ventilací



dveře EGRO, vzor W00, nastavitelná zárubeň SYSTÉM DIN

EGRO

od **8496** /10280

- **pevná konstrukce** - rámy z vysoce kvalitní MDF
- **svíslé a vodorovné** rámy o stejné tloušťce 40 mm
- rám z MDF s povrchovou úpravou **UNI MAT PLUS, LAMISTONE, SILKSTONE**
- MDF deska o tloušťce 16mm s povrchovou úpravou UNI MAT PLUS, LAMISTONE, SILKSTONE
- **profilovaná** deska o síle 16 mm



profil rámečku



dveře EGRO, vzor W00, nastavitelná zárubeň SYSTÉM DIN



VERZE	W00 / V01	W01 / V1SD	W02 / V02	W03 / V2SD	W04 / V03	W05 / V3SD
standardní výška	8496/10280	8918/10791	8918/10791	8918/10791	8918/10791	8918/10791
výška 2140 mm (bezfalcové)	9360/11326	9840/11906	9840/11906	9840/11906	9840/11906	9840/11906
výška 2240 mm (bezfalcové)	10224/12371	10704/12952	10704/12952	10704/12952	10704/12952	10704/12952

BAREVNÉ PŘÍKRYTÍ

LAMISTONE CPL	250 dub terra	258 bílá	289 šedá	531 antracit					
	230 dub gran	276 poľský dub	295 merbau Royal						
UNI MAT PLUS	640 grafite	641 titano	642 bílá	643 béžová	644 černá	645 lava	646 stone	647 indigo	648 moss

ZÁRUBNĚ

FALCOVÝ systém CZ/SK			
	nastavitelná systém DIN	pevná kovová	nastavitelná kovová
	BEZFALCOVÝ systém		
nastavitelná DIN DUO		pevná kovová	nastavitelná kovová

VYBAVENÍ

STANDARDNÍ	DOPLŇKOVÉ (za příplatek)
verze W01, W03 - tvrzené sklo bílé matné o tloušťka 4 mm	rekuperační seříznutí +10%
verze W00, W02 - profilovaná deska o tloušťce 16 mm	ventilační seříznutí 336/407
jednobodový zámek z bílého pozinku, rozteč 72 mm (falcový systém), v barvě UNI MAT PLUS černá 644, jednobodový zámek v černé barvě, rozteč 72 mm (falcový systém) nebo magnetický v barvě satén-nikl (bezfalcový systém) zadlabací zámek na klíč (rozteč 90 mm) pro vložku (rozteč 85 mm) nebo pro koupelnový zámek (rozteč 90 mm)	čiré tvrzené sklo v tloušťce 4 mm +10%
UNI MAT PLUS barva černá 644 magnetický zámek v černé barvě (bezfalcový systém) na klíč (rozteč 90 mm) pro vložku (rozteč 85 mm) nebo pro koupelnový zámek (rozteč 90 mm)	
stříbrné panty: typ B - pro zárubně systém DIN, typ D - pro zárubně z MDF, typ M - pro kovovou zárubně nebo skrytý DUO nikl satén ("60"- "90" - 3 ks). UNI MAT PLUS 644 skryté panty v černé barvě.	
nelze použít dveřní zavírač	
nelze použít padací těsnění	
nelze použít vrstvené sklo VSG 22.1; VSG 33.1	

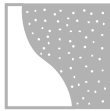
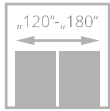
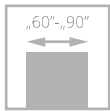

pro křídla
s ventilací



dveře FIORI, verze W02SP, zárubeň nastavitelná systém DIN

FIORI

od **7296**_{/8828}

- **pevná konstrukce** – rám z **vysoce kvalitní MDF desky**
- **svislé** a vodorovné rámy se stejnou tloušťkou 40 mm

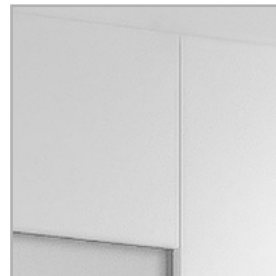

speciálně zkosené hrany ve spoji svislého a vodorovného rámu



za příplatek: **laminované sklo VSG 22.1 v černé barvě**



dveře FIORI, verze W02, zárubeň nastavitelná systém DIN



VERZE	W02 / V01	W02P / V1SD	W02S2P / V02
	7296/8828	7296/8828	7296/8828

BAREVNÉ PROVEDENÍ

LAMISTONE CPL	244 černá	250 dub terra	258 bílá	289 šedý	531 antracit
SILKSTONE	230 dub gran	276 poľský dub	295 merbau Royal		

ZÁRUBNĚ

FALCOVÝ systém		
	pevná systém POL-SKONE	nastavitelná systém DIN
BEZFALCOVÝ systém		
	pevná DUO	nastavitelná DIN DUO

VYBAVENÍ

STANDARDNÍ	DOPLŇKOVÉ (za příplatek)
sklo matné bílé/hnědé nebo hladké čiré o tloušťce 4 mm	rekuperační seřiznutí +10%
jednobodový zámek, rozteč 72 mm (falcový systém) nebo magnetický (bezfalcový systém) zadlabaný, na klíč (rozteč 90 mm), na vložku (rozteč 85 mm) nebo s WC zamykáním – oliva (rozteč 90 mm)	zámek v černé barvě falcový systém 96/116
panty: typ Z – pro zárubeň systému DIN („60“-„90“ – 3 ks), typ D – pro dřevěnou zárubeň nebo skrytý DUO nikl satén („60“-„80“ – 2 ks, „90“ – 3 ks)	změna standardního pantu DUO na pant DUO v bílé nebo černé barvě (cena za 1ks) 192/232
nelze použít dveřní zavírač	ventilační seřiznutí 336/407
nelze použít padací těsnění	laminované sklo VSG 22.1 bílá barva nebo čiré (platí pro 1 skl. tabuli) 240/290
	čiré tvrzené sklo o tloušťce 4 mm +10%
	změna odstínu zámku DUO na černý nebo zlatý (lesk) 192/232
	laminované sklo VSG 22.1 černá barva (platí pro 1 skl. tabuli) verze W02, W02S2P 288/348

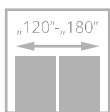
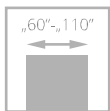

dveře IMPULS, verze W06, zárubeň nastavitelná systém DIN

IMPULS

od **5270**_{/6377}



- **pevná konstrukce - dřevěný rám obložený HDF deskami**
- **bohatá paleta barevného provedení s povrchem LAMISTONE CPL a SILKSTONE**
- pant typ Z, typ E nebo nastavitelný DUO



profil rámečku



zárubeň



dveře IMPULS, verze W13 (dveře vlevo), verze W01 (dveře vpravo), zárubeň nastavitelná systém DIN

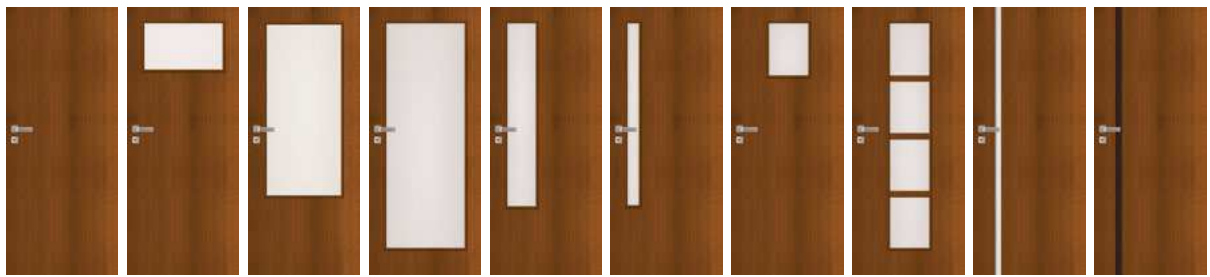

VERZE	W01 / V00	W02 / V2S	W03 / V3SD	W05 / V1SD	W06 / V4SD	W07 / V5SD	W12D1 / V6S1	W12 / V6S4	W13 / V1SA	W14 / V1SA
SILKSTONE LAMISTONE CPL	5270/6377	6067/7341	7795/9432	7795/9432	7277/8805	7277/8805	6067/7341	7795/9432	10512/12720	13277/16065
SILKSTONE CPL	8630/10443	9427/11407	11155/13498	11155/13498	10637/12871	10637/12871	9427/11407	11155/13498	13872/16785	16637/20131

BAREVNÉ PŘEVEDENÍ

LAMISTONE CPL	231	240	241	242	243	244	247
	dub halif	jilm bělený V	jilm pískový V	jilm šedý V	dub delano	černá	industry 1
	250	258	260	263	265	289	531
	dub terra	bílá	bílý dub	ořech premium	wenge	šedá	antracit
SILKSTONE	230	276	293	294	295	296	297
	dub gran	poľský dub	antracit Royal	jasan Royal	merbau Royal	poľský jasan	nugát Royal
	SILKSTONE CPL 0,5 mm	976	993	994	995	996	997
		poľský dub	antracit Royal	jasan Royal	merbau Royal	poľský jasan	nugát Royal
232		ořech segato					

ZÁRUBNĚ

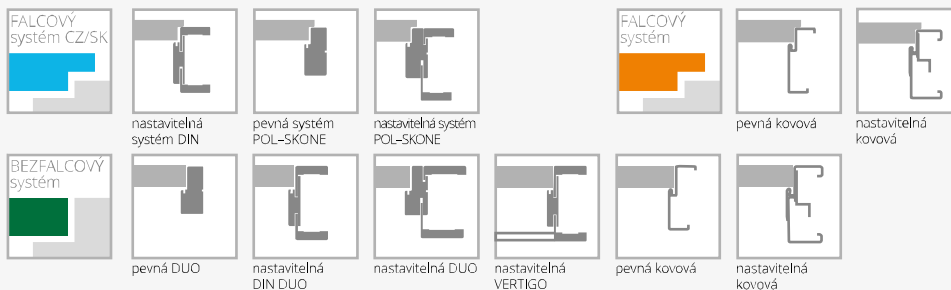

VYBAVENÍ

STANDARDNÍ	změna odstínu zámku DUO na černý nebo zlatý (lesk)	192/232
sklo matné bílé/hnědé nebo hladké čiré o tloušťce 4 mm tvrzené, matně bílé/hnědé sklo verze W03, W05, W13	rám (umožňující samostatné zkrácení dveřního křídla do 50 mm) (netýká se verze W13, W14)	288/348
verze W14: laminované sklo VSG 44.2 o tloušťce 8.5 mm v černém odstínu	rám (umožňující samostatné zkrácení dveřního křídla do 90 mm) (netýká se verze W13, W14)	384/465
jednobodový zámek, rozteč 72 mm (falcový systém) nebo magnetický (bezfalcový systém) zadlabaný, na klíč (rozteč 90 mm), na vložku (rozteč 85 mm) nebo s WC zamykáním - oliva (rozteč 90 mm)	zesílení pod dveřní zavírač (netýká se verze W13, W14)	240/290
panty: typ Z - pro zárubeň systému DIN, typ O - pro kovovou zárubeň, typ E - pro MDF zárubeň („60“-„90“ - 3 ks), typ D - pro dřevěnou zárubeň nebo skrytý DUO chrom satén („60“-„80“ - 2 ks, „90“ - 3 ks)	ochrana spodní části rámu proti nadměrnému působení vlhkosti (netýká se křidel s ventilačním seříznutím) (netýká se verze W13, W14)	192/232
	dveře vyšší 2100 mm (falcový systém CZ/SK, netýká se zárubní MDF), 2140 mm (bezfalcový systém, netýká se verze W13, W14)	+10%
	dveře vyšší 2200 mm (falcový systém CZ/SK, netýká se zárubní MDF), 2240 mm (bezfalcový systém, netýká se verze W13, W14)	+20%
DOPLŇKOVÉ (za příplatek)	ventilační seříznutí	336/407
rozměr „100“ (vzhled zasklení stejně jako u „90“)	tvrdé sklo:	
rozměr „110“ (vzhled zasklení stejně jako u „90“)	verze W02, W12D1	432/523
systém REVES (verze W01, W13, W14)	verze W06, W07, W12	624/755
rekuperační seříznutí (netýká se verze W13, W14)	posuvné provedení (netýká se verze W13, W14)	str. 104-108
výplň z děrované dřevotřískové desky	čiré tvrzené sklo o tloušťce 4 mm	+10%
výplň z plně dřevotřískové desky	hrana ABS v barvě černá, titáno, antracit, bílá, nebo dub poľský (týká se pouze falcového systému)	960/1162
třetí pant v křídle nebo nastavitelný čepový pant (cena za 1 ks):		
typ D, typ C pro šíř. „60“-„80“		384/465
skrytý DUO pro šířku „60“-„80“		1056/1278

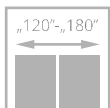
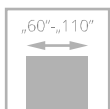

dveře ETIUDA, verze B1, zárubeň nastavitelná systém DIN

ETIUDA

od **5270**_{/6377}

- **pevná konstrukce - dřevěný rám obložený HDF deskami**
- **barevné provedení** s povrchem LAMISTONE CPL a SILKSTONE
- **tvrdé sklo** v matné bílé nebo grafitové barvě, tloušťka 6 mm
- ozdobné zasklívací lišty ve stříbrné nebo černé barvě
- pant typ Z, typ C a nastavitelný typ DUO



hliníkové dekorativní lišty



volitelně: hliníkové zasklívací lišty v černé barvě



volitelně: hliníkové dekorativní lišty v černé barvě



horní hrana křídla nemá falc



dveře ETIUDA, verze B1 (dveře vlevo), verze A01 (dveře vpravo), zárubeň pevná systém POL-SKONE



VERZE	B0 / V00	B1 / VD11	A01 / V1SA	A02 / V2SA	A03 / V3SA
	5270/6377	8285/10025	11107/13440	11952/14462	12374/14973

BAREVNÉ PROVEDENÍ

LAMISTONE CPL	231 dub halif	240 jilm bělený V	241 jilm pískový V	242 jilm šedý V	243 dub delano	244 černá	247 industry 1
	250 dub terra	258 bílá	260 bílý dub	263 ořech premium	265 wenge	289 šedá	531 antracit
SILKSTONE	230 dub gran	254 antracit Royal H	255 polský jasan H	276 polský dub	293 antracit Royal	294 jasan Royal	232 ořech segato
	295 merbau Royal	296 polský jasan	297 nugát Royal	299 jasan Royal H			

ZÁRUBNĚ

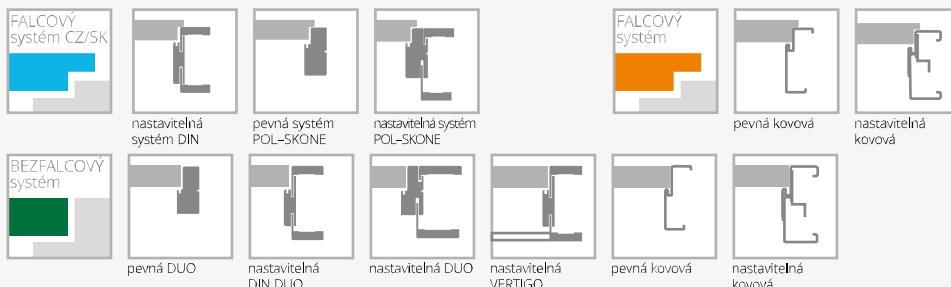

VYBAVENÍ

STANDARDNÍ	rám (umožňující samostatné zkrácení dveřního křídla do 90 mm) (týká se verze B0)	384/165
	zesílení pod dveřní zavírač (netýká se verze A01, A02, A03)	240/290
	ochrana spodní části rámu proti nadměrnému působení vlhkosti (netýká se křídla s ventilačním seříznutím) (netýká se verze A01, A02, A03)	192/232
	dveře vyšší 2100 mm (falcový systém), 2140 mm (bezfalcový systém) (verze B0)	+10%
	dveře vyšší 2200 mm (falcový systém), 2240 mm (bezfalcový systém) (verze B0)	+20%
	dveře vyšší 2100 mm (falcový systém), 2140 mm (bezfalcový systém) (verze A01, A02, A03)	+10%
	dveře vyšší 2200 mm (falcový systém), 2240 mm (bezfalcový systém) (verze A01, A02, A03)	+20%
	ventilační seříznutí (týká se verze B0, B1)	336/407
	ventilační seříznutí A01 v šířce „60“ – „100“	960/1162
	ventilační seříznutí A02, A03 v šířce „70“ – „100“	960/1162
	tvrdé sklo o tloušťce 6 mm v odstínu grafit nebo bezbarvé čiré	+10%
	změna barvy dekoráčnických listů na černou barvu: verze B1	720/871
	verze A01-A03	720
	posuvné provedení (netýká se verze A01)	str. 104-108
DOPLŇKOVÉ (za příplatek)		
	rozměr „100“	+20%
	rozměr „110“ (týká se verze B0, B1)	+40%
	výplň z děrované dřevotřískové desky (verze B0, A01, A02, A03)	1440/1742
	výplň z plně dřevotřískové desky (verze B0, A01, A02, A03)	1968/2381
	třetí pant v křídle nebo nastavitelný čepový pant (cena za 1 ks): typ D, typ C pro šířku „60“–„80“ skrytý DUO pro šířku „60“–„80“	384/465 1056/12/8
	změna odstínu zámků DUO na černý nebo zlatý (lesk):	192/232
	rám (umožňující samostatné zkrácení dveřního křídla do 50 mm) (týká se verze B0)	288/348

*možná tolerance +/- 1-2 mm

SONATA

od **8928**_{/10803}

NOVÉ
BARVY



- **pevná konstrukce - dřevěný rám obložený HDF deskami**
- výplň tvoří **plná dřevotříska**
- **barevné provedení** s povrchem LAMISTONE CPL a SILKSTONE
- pant typ Z, typ C a nastavitelný DUO



standard: ozdobné hliníkové lišty na povrchu křídla v odstínu chrom matný



zároveň VERTIGO, horní panel



volitelně: ozdobné hliníkové lišty na povrchu křídla v černé, zlaté (lesk) barvě nebo odstínu chrom (lesk) – str. 141



hrana křídla v laminátu v odstínu černá, šedá nebo grafit - varianta (netýká se kolekce BLACK)

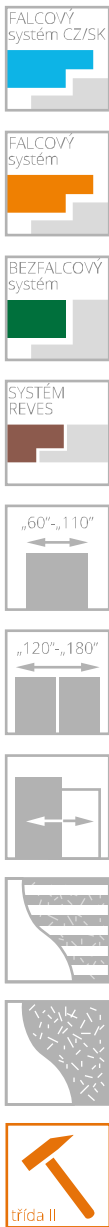

dveře SONATA, verze W4, zárubeň nastavitelná systém DIN



dveře SONATA, verze W2, zárubeň nastavitelná VERTIGO

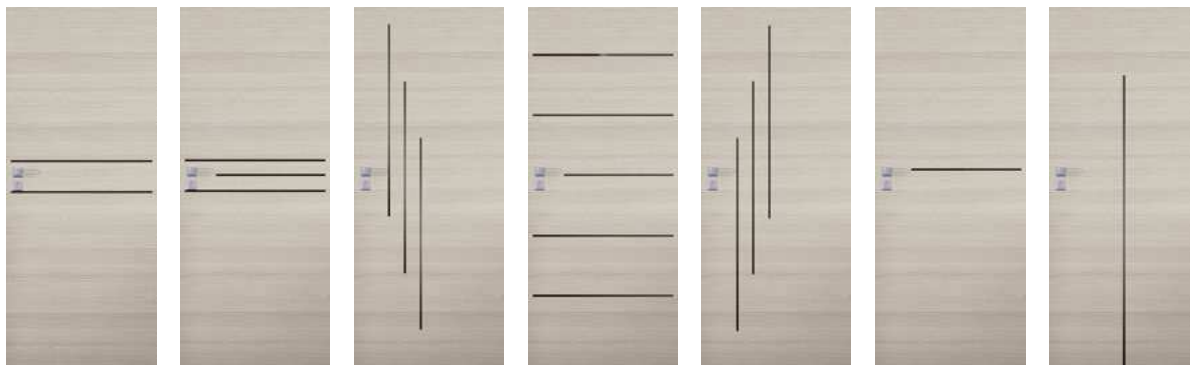

VERZE	W1 / VD1	W2 / VD2	W4 / VD4	W5 / VD5	W6 / VD6	W7 / VD7	W8 / VD8
	8928/10803	8928/10803	8928/10803	9600/11616	8928/10803	8928/10803	8928/10803

BAREVNÉ PROVEDENÍ

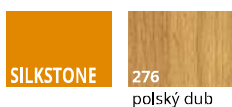

NOVÉ BARVY

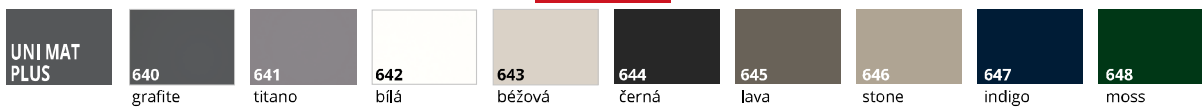

ZÁRUBNĚ

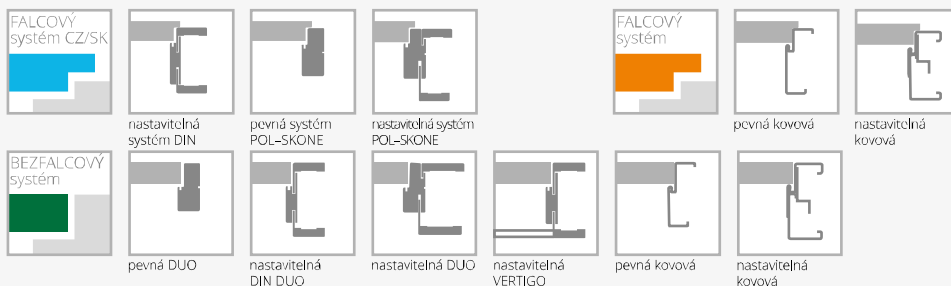

VYBAVENÍ

STANDARDNÍ	typ C pro šířku „60“-„80“	384/465
jednobodový zámek, rozteč 72 mm (falcový systém) nebo magnetický (bezfalcový systém) zadlabaný, na klíč (rozteč 90 mm), na vložku (rozteč 85 mm) nebo s WC zamykáním – oliva (rozteč 90 mm)	skrytý DUO pro šířku „60“-„70“	1056/1278
panty: typ Z – pro zárubeň systému DIN, typ O – pro kovovou zárubeň („60“-„90“ – 3 ks), typ C – pro dřevěnou zárubeň („60“-„80“ – 2 ks, „90“ – 3 ks) nebo skrytý DUO nikl satén („60“-„70“ – 2 ks, „80“-„90“ – 3 ks)	rám (umožňující samostatné zkrácení dveřního křídla do 50 mm) (netýká se verze W8)	288/348
verze W8: ventilační seříznutí ani osazení větrací mřížkou není možné	rám (umožňující samostatné zkrácení dveřního křídla do 90 mm) (netýká se verze W8)	384/465
DOPLŇKOVÉ (za příplatek)	zesílení pod dveřní zavírač	240/290
rozměr „100“	ochrana spodní části rámu proti nadměrnému působení vlhkosti (netýká se křídel s ventilačním seříznutím)	192/232
systém REVES	dveře vyšší 2100 mm (falcový systém CZ/SK), 2140 mm (bezfalcový systém)	+10%
rekuperační seříznutí	dveře vyšší 2200 mm (falcový systém CZ/SK), 2240 mm (bezfalcový systém)	+20%
výplň z plně dřevotřískové desky (vhodné použít 3 panty na křídle)	ventilační seříznutí	336/407
třetí pant v křídle:	hliníková hrana (bezfalcový systém)	576/697
	hliníkové ozdobné lišty v černé, zlaté (lesk) barvě nebo odstínu chrom lesk	bez příplatku
	hrana křídla v laminátu v odstínu černá, šedá nebo grafit	576/697

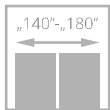
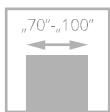

pro křídla s ventilací



FORTIMO

od **9552**_{/11558}

- **pevná konstrukce s dřevěným rámem obloženým HDF deskami**
- **barevné provedení** s povrchem LAMISTONE CPL a SILKSTONE
- **svíslé rámy křídla** – svíslá kresba dřeva, panel – svíslá kresba dřeva
- **tvrzené sklo** v matně bílé, hnědé, grafitové barvě nebo čiré tloušťka 4 mm



dveře FORTIMO, verze W01S1, zárubeň nastavitelná systém DIN

zasklení



dveře FORTIMO, verze W01S1, zárubeň nastavitelná systém DIN





VERZE	W01 / V01	W01S1 / V1S	W03 / V02	W03S1 / V2S
	9552/11558	9552/11558	9552/11558	9552/11558

BAREVNÉ PROVEDENÍ

LAMISTONE CPL	231 dub halif	240 jilm bělený V	241 jilm pískový V	242 jilm šedý V	243 dub delano	244 černá	250 dub terra	258 bílá	260 bílý dub
	263 ořech premium	265 wenge	289 šedá	531 antracit	232 ořech segato				
SILKSTONE	230 dub gran	276 polský dub	293 antracit Royal	294 jasan Royal	295 merbau Royal	296 polský jasan	297 nugát Royal		

ZÁRUBNĚ

FALCOVÝ systém CZ/SK				
	pevná systém POL-SKONE	nastavitelná systém DIN	nastavitelná systém POL-SKONE	
BEZFALCOVÝ systém				
	pevná DUO	nastavitelná DIN DUO	nastavitelná DUO	nastavitelná VERTIGO

VYBAVENÍ

STANDARDNÍ	DOPLŇKOVÉ (za příplatek)
tvrzené, matně bílé sklo o tloušťce 4 mm	rozměr „100“ +20%
jednobodový zámek, rozteč 72 mm (falcový systém) nebo magnetický (bezfalcový systém) zadlabaný, na klíč (rozteč 90 mm), na vložku (rozteč 85 mm) nebo s WC zamykáním – oliva (rozteč 90 mm)	rozměr „60“ (týká se W01, W01S1) bez příplatku
panty: typ Z – pro zárubeň systému DIN („70“ – „90“ – 3 ks), typ C – pro dřevěnou zárubeň nebo skrytý DUO nikl satén („70“ – „80“ – 2 ks, „90“ – 3 ks)	třetí pant v křídle: typ C pro šířku „70“ – „80“ 384/465 skrytý DUO pro šířku „70“ – „80“ 1056/1278
nelze použít dveřní zavírač	laminované sklo VSG 22.1 bílá barva nebo čiré 672/813 rekuperační seříznutí (pouze standardní výška) +10% ventilační seříznutí 336/407 laminované sklo VSG 22.1 černá barva 1152/1394 tvrzené sklo hnědé, grafit nebo bezbarvé čiré o tloušťce 4 mm +10%

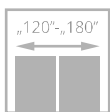
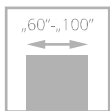

dveře INVERNO, verze 01, zárubeň nastavitelná systém DIN

INVERNO

od **9475**^{/11465}

- **pevná konstrukce - dřevěný rám obložený HDF deskami**
- výplň tvoří **plná dřevotříská**
- **barevné provedení** s povrchem LAMISTONE CPL a SILKSTONE
- pant typ Z, typ C a nastavitelný DUO



profil lišty



dveře INVERNO, verze 00, zárubeň nastavitelná systém DIN



VERZE	00 / V01	OSD / V1SD	01 / V02	01SD / V2SD
LAMISTONE/ SILKSTONE	9475/11465	10800/13068	9475/11465	10253/12406
UNI MAT PLUS	9475/11465	10800/13068	9475/11465	10253/12406

BAREVNÉ PROVEDENÍ



BAREVNÉ PROVEDENÍ



ZÁRUBNĚ

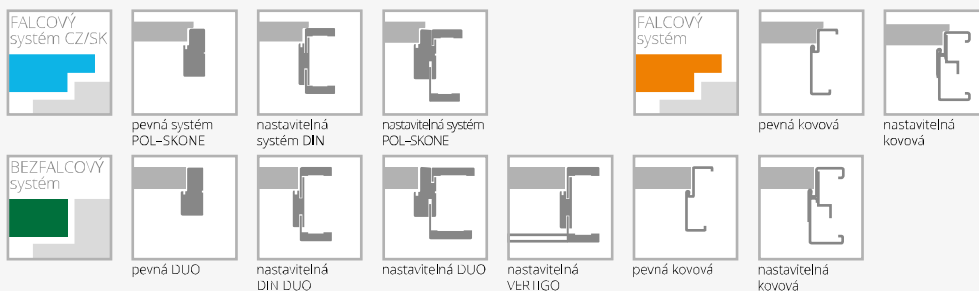

VYBAVENÍ

STANDARDNÍ	<p>tvrdé sklo bílé o tloušťce 4 mm</p> <p>jednobodový zámek, rozteč 72 mm (falcový systém) nebo magnetický (bezfalcový systém) zadlabaný, na klíč (rozteč 90 mm), na vložku (rozteč 85 mm) nebo s WC zamykáním – oliva (rozteč 90 mm)</p> <p>panty: typ Z – pro zárubeň systému DIN, typ O – pro kovovou zárubeň („60“-„90“ – 3 ks), typ C – pro dřevěnou zárubeň nebo skrytý DUO nikl satén („60“-„80“ – 2 ks, „90“ – 3 ks)</p> <p>falcový systém, černá barva 244, 644: stříbrné panty, zámek v černé barvě</p> <p>bezfalcový systém, černá barva 244, 644: panty a zámek v černé barvě</p> <p>nelze použít hladké čiré sklo</p>	<p>třetí pant v křídle:</p> <p>typ C pro šířku „60“-„80“ 384/465</p> <p>skrytý DUO pro šířku „70“-„80“ 1056/1278</p> <p>změna standardního pantu DUO na pant DUO v bílé barvě (cena za 1 ks) 192/232</p> <p>zesílení pod dveřní zavírač 240/290</p> <p>ochrana spodní části rámu proti nadměrnému působení vlhkosti (netýká se křidel s ventilačním seříznutím) 192/232</p> <p>dveře vyšší 2100 mm (falcový systém), 2140 mm (bezfalcový systém) +10%</p> <p>dveře vyšší 2200 mm (falcový systém), 2240 mm (bezfalcový systém) +20%</p> <p>ventilační seříznutí 336/407</p> <p>rekuperační seříznutí bez příplatku</p>
DOPLŇKOVÉ (za příplatek)	<p>rozměr „100“ (vzhled zasklení stejný jako u „90“) +20%</p> <p>systém REVES (verze 00, 01) (nad rozsah ZW4 je úhel otevření dveří 88°) 2112/2556</p>	

NOSTRE

od **9475**^{/11465}

- **pevná konstrukce - dřevěný rám obložený HDF deskami**
- výplň tvoří **plná dřevotříška**
- **barevné provedení** s povrchem LAMISTONE CPL a SILKSTONE
- pant typ Z, typ C a nastavitelný DUO



ozdobná lišta křídla NOSTRE



dveře NOSTRE, verze 03, zárubeň nastavitelná systém DIN

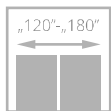
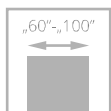

dveře NOSTRE, verze 03, zárubeň nastavitelná systém DIN



VERZE	00 / V01	0SD / V1SD	01 / V02	01SM / V2SM	01SD / V2SD
	9475/11465	10800/13068	9475/11465	9917/11999	10253/12406



VERZE	02 / V03	02S1 / V3S1	02S3 / V3S3	03 / V04	03SD / V4SD
	11616/14055	11616/14055	12576/15217	9475/11465	10800/13068

BAREVNÉ PROVEDENÍ

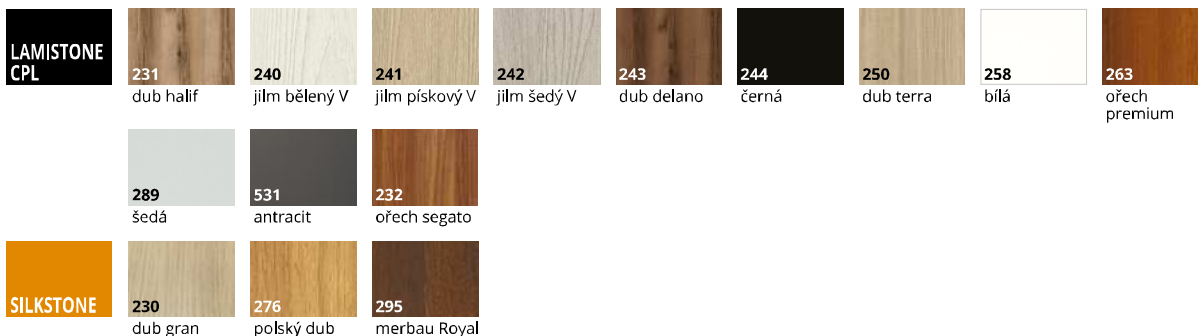

ZÁRUBNĚ

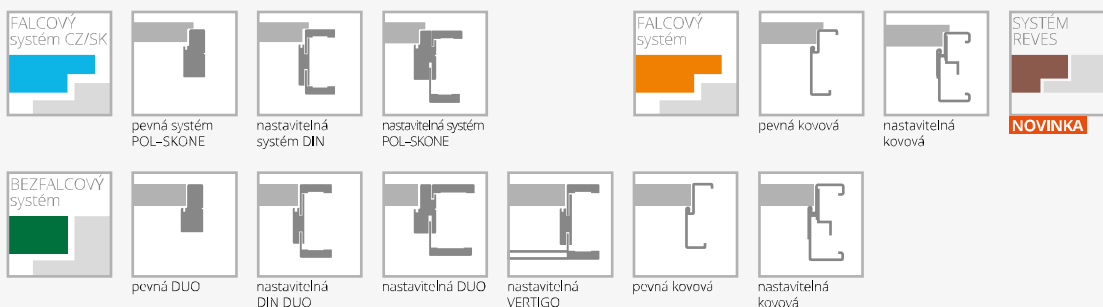

VYBAVENÍ

STANDARDNÍ	třetí pant v křídle:	
tvrdné sklo bílé o tloušťce 4 mm	typ C pro šířku „60“-„80“	384/465
verze OSD, 01SD, 03SD tvrdné, matně bílé sklo o tloušťce 4 mm	typ M pro šířku „60“-„80“	163/197
jednobodový zámek, rozteč 72 mm (falcový systém) nebo magnetický (bezfalcový systém) zadlabací, na klíč (rozteč 90 mm), na vložku (rozteč 85 mm) nebo s WC zamykáním – oliva (rozteč 90 mm)	skrytý DUO pro šířku „60“-„80“	1056/1278
panty: typ K – pro zárubeň systému DIN, typ C – pro dřevěnou zárubeň, typ M – pro kovovou zárubeň („60“-„80“ – 2 ks, „90“ – 3 ks) nebo skrytý DUO nikl satén („60“-„70“ – 2 ks, „80“-„90“ – 3 ks)	zesílení pod dveřní zavírač	240/290
DOPLŇKOVÉ (za příplatek)	ochrana spodní části rámu proti nadměrnému působení vlhkosti (netýká se křidel s ventilačním seříznutím)	192/232
rozměr „100“ (vzhled zasklení stejně jako u „90“)	dveře vyšší 2100 mm	+10%
systém REVES (verze 00, 01, 02, 03) (nad rozsah ZW4 je úhel otevření dveří 88°)	dveře vyšší 2200 mm	+20%
	ventilační seříznutí	336/407
	rekuperační seříznutí	bez příplatku
		2112/2556

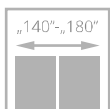
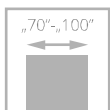

pro křídla
s ventilací



dveře MONA, verze W02, zárubeň nastavitelná systém DIN DUO

MONA

od **9552** / 11558

- **zhotoveno z vysoce kvalitního rámu z MDF**
- **barevné provedení** s povrchem LAMISTONE CPL
- panel se svislou kresbou dřeva, výplň v černé barvě (verze W01, W02), laminované černé sklo (verze W01S1, W02S2)
- bezpečnostní laminované sklo VSG 44.2 v černé barvě



matná černá výplň



černé sklo



dveře MONA, verze W02, zárubeň nastavitelná systém DIN DUO



VERZE	W01 / V01 s černým panelem	W02 / V02 s černým panelem	W01S1 / V1S s černým sklem	W02S2 / V2S s černým sklem
	9552/11558	9552/11558	9552/11558	9552/11558

BAREVNÉ PROVEDENÍ

LAMISTONE CPL	231	243	258
	dub halíf	dub delano	bílá

ZÁRUBNĚ

FALCOVÝ systém	pevná systém POL-SKONE	nastavitelná systém DIN	nastavitelná systém POL-SKONE	
BEZFALCOVÝ systém	pevná DUO	nastavitelná DIN DUO	nastavitelná DUO	nastavitelná VERTIGO

VYBAVENÍ

STANDARDNÍ	DOPLŇKOVÉ (za příplatek)
laminované neprůhledné sklo VSG 22.1 černé matné s tloušťkou 4,2 mm	rozměr „100“ +20%
jednobodový zámek, rozteč 72 mm (falcový systém) nebo magnetický (bezfalcový systém) zadlabaný, na klíč (rozteč 90 mm), na vložku (rozteč 85 mm) nebo s WC zamykáním – oliva (rozteč 90 mm)	rozměr „60“ a „60+“ „60“ (tyká se verze W01, W01S1) bez příplatku
panty: typ Z – pro zárubeň systému DIN („70“ - „90“ - 3 ks), typ C – pro dřevěnou zárubeň nebo skrytý DUO nikl satén („70“-„80“ - 2 ks, „90“ - 3 ks)	rekuperační seříznutí (pouze standardní výška) +10%
	třetí pant v křídle:
	typ C pro šířku „70“-„80“ 384/465
	skrytý DUO pro šířku „70“-„80“ 1056/1278
	ventilační seříznutí 336/407
	posuvné provedení str. 104-108

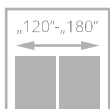
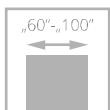

pro křídla s ventilací



dveře SEMPRE, verze W02, zárubeň nastavitelná systém DIN

SEMPRE

od **9552** /11558



- **pevná konstrukce s dřevěným rámem obloženým HDF deskami**
- **barevné provedení** s povrchem LAMISTONE CPL a SILKSTONE
- křídla umožňují použít jednostrannou **magnetickou tabuli (Z/AZ) a jednostranné zrcadlo (WL Z, WL A/Z)**
- pant typ Z, typ C nebo nastavitelný DUO



zasklení



za příplatek: laminované sklo VSG 22.1 v černé barvě



dveře SEMPRE, verze W02 (dveře vlevo), zárubeň nastavitelná systém DIN, verze W02A (dveře vpravo), pevná zárubeň POL-SKONE



tabule* zrcadlo*

VERZE W00 / V01 W01 / V1SD W04 / V4SM W05 / V4SD Z A/Z WLZ WLA/Z W02P / V02 W02 / V2S5 W02S1 / V2S1 W02S2 / V2S2

9552/11558 9552/11558 9552/11558 9552/11558 12662/15322 12662/15322 9552/11558 9552/11558 9552/11558 9552/11558



VERZE W02S3 / V2S3 W02S4 / V2S4 W02A / V2SA W03P / V03 W03 / VD1 W03S1 / V3S1 W03S2 / V3S2 W03S3 / V3S3 W03S4 / V3S4 W03A / V3SA

9552/11558 9552/11558 9552/11558 9552/11558 9552/11558 9552/11558 9552/11558 9552/11558 9552/11558 9552/11558



VERZE W06 / V05 W07 / V06 W05 VERSE / V6SD

9552/11558 9552/11558 9552/11558

* Z, WLZ - tabule/zrcadlo na straně pantů, A/Z, WLA/Z - tabule/zrcadlo na protější straně od pantů

BAREVNÉ PROVEDENÍ



ZÁRUBNĚ

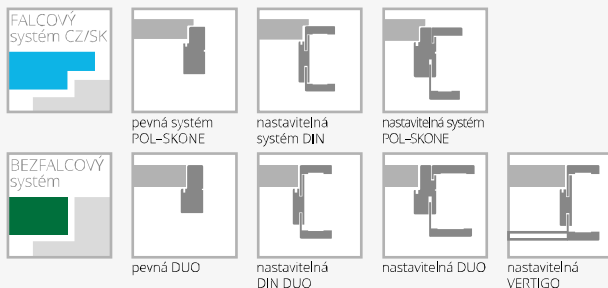

VYBAVENÍ

STANDARDNÍ	třetí pant v křídle:	
sklo bílé/hnědé/grafit nebo hladké čiré o tloušťce 4 mm	typ K, typ C, pro šířku „60“-„80“	384/465
verze W01, W05 tvrzené sklo 4 mm	skrytý DUO pro šířku „60“-„70“	1056/1278
verze W00, W06, W07 panel o tloušťce 12 mm	dveře vyšší 2140 mm (bezfalcový systém) (netýká se WLZ, WLA/Z)	+10%
jednobodový zámek, rozteč 72 mm (falcový systém) nebo magnetický (bezfalcový systém) zadlabaný, na klíč (rozteč 90 mm), na vložku (rozteč 85 mm) nebo s WC zamykáním - oliva (rozteč 90 mm)	ventilační seříznutí	336/407
panty: typ Z - pro zárubeň systému DIN („60“ - „90“ - 3 ks), typ C - pro dřevěnou zárubeň nebo skrytý DUO nikl satén („60“-„80“ - 2 ks, „90“ - 3 ks)	rekuperační seříznutí	+10%
nelze použít dveřní zavírač	laminované sklo VSG 22.1 černá barva	
nelze použít padací těsnění	(týká se 1 skla):	
DOPLŇKOVÉ (za příplatek)	verze W02	288/348
rozměr „100“	verze W03	240/290
	čiré tvrzené sklo o tloušťce 4 mm	+10%

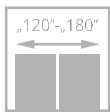
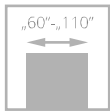

dveře DECO, verze 00, zárubeň nastaviteľná systém DIN

DECO

od **5894**₇₁₃₂



- **pevná konštrukcia - dřevěný rám obložený HDF deskami**
- **povrch potažený laminátom CPL s tloušťkou 0,2 mm, 0,5 mm nebo 0,7 mm odolným proti otěru a chemickým látkám**
- dveře k dostání také ve **III. třídě mechanické odolnosti**
- pant typ Z, typ C nebo nastaviteľný DUO



rámček



zasklení



dveře DECO, verze 05, zárubeň nastaviteľná systém DIN



Pro získání III.třídy mechanické odolnosti je nutné objednat křídlo v kompletu s ocelovou zárubní, pevnou dřevěnou zárubeň nebo obložkovou zárubní DIN v III.třídě mechanické odolnosti.

Zárubeň DIN třída pevnosti 3 s vyztužením pod protiplechem v podobě borovicové lišty; úhlový protiplech – příplatek +10% k ceně nastavitelné zárubně DIN.

VERZE	00 / V01	02 / V2S	03SD / V3SD	04 / V4SD	05 / V5SD
LAMINOVANÉ CPL 0,2 mm	5894/7132	7142/8642	8170/9885	7142/8642	7142/8642
LAMINOVANÉ CPL 0,2 mm III třída mechanické odolnosti	7546/9130	9850/11918	10282/12441	9850/11918	9850/11918

BAREVNÉ PŘÍKRYTÍ

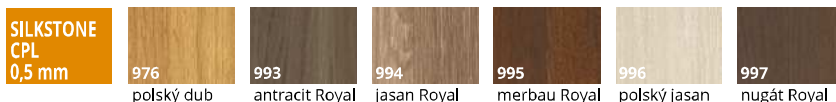

LAMINOVANÉ CPL 0,2 mm	820 bílá	228 ořech segato	222 šedá	229 dub	821 antracit	863 ořech premium	849 industry 3	225 dub terra	227 dub delano	844 černá	280 dub halif
LAMINOVANÉ CPL 0,5 mm*	945 bílá struktura	252 dub	922 šedá struktura	926 antracit struktura	965 wenge	963 ořech premium	946 černá struktura	961 dub halif			
LAMINOVANÉ CPL 0,7 mm*	745 bílá str.	722 šedá str.	779 dub	726 antracit	765 wenge	763 ořech premium	746 černá struktura	761 dub halif			
LAMINOVANÉ HPL*											

U křídla se strukturovaným laminátem, povrch zárubně bude hladký.

* dostupné po konzultaci s obchodním oddělením

ZÁRUBNĚ

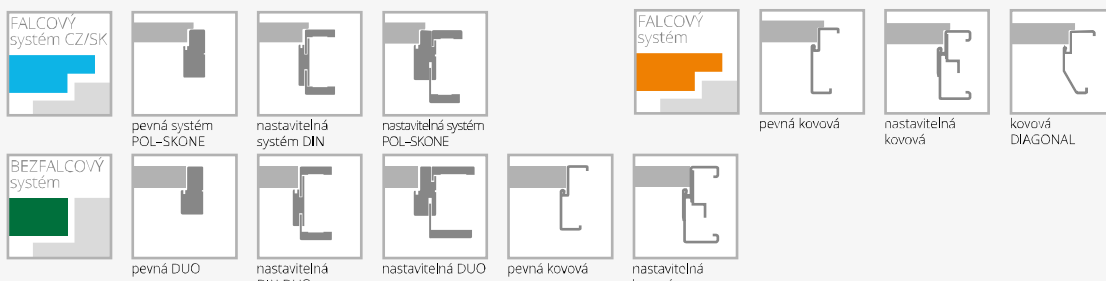

VYBAVENÍ

STANDARDNÍ	
sklo matné bílé nebo hladké čiré o tloušťce 4 mm	1440/1742
tvrdě sklo matné bílé (verze 03SD, u křídla III. třídy mechanické odolnosti)	1968/2381
jednobodový zámek, rozteč 72 mm (falcový systém) nebo magnetický (bezfalcový systém) zadlabaný, na klíč (rozteč 90 mm), na vložku (rozteč 85 mm) nebo s WC zamykáním – oliva (rozteč 90 mm)	
zámek s čelem z nerez (u křídla III. třídy mechanické odolnosti)	
panty: typ Z – pro zárubeň systému DIN, typ O – pro kovovou zárubeň („60“-„90“ – 3 ks), typ C – pro dřevěnou zárubeň nebo skrytý DUO nikl satén („60“-„80“ – 2 ks, „90“ – 3 ks)	
panty: typ K (u křídla III. třídy mechanické odolnosti) - 3 ks	
DOPLŇKOVÉ (za příplatek)	
rozměr „100“ (vzhled zasklení stejně jako u „90“)	384/465
rozměr „110“ (vzhled zasklení stejně jako u „90“)	768/929
systém REVES (verze 00)	2112/2556
rekuperační seřiznutí	bez příplatku
příplatek za laminát CPL 0,5 mm („60“ - „90“)*	1536/1859
příplatek za laminát CPL 0,7 mm („60“ - „90“)*	1632/1975
příplatek za laminát CPL 0,5 mm („90“ - „110“)*	1728/2091
příplatek za laminát CPL 0,7 mm („90“ - „110“)*	1824/2207
příplatek za SILKSTONE CPL (zárubeň bude vyrobena v povrchu SILKSTONE, v případě prosklených dveří bude prosklený rámeček vyroben v povrchu SILKSTONE)	3360/4066
výplň z děrované dřevotřískové desky	1440/1742
výplň z plně dřevotřískové desky	1968/2381
třetí pant v křídle nebo nastavitelný čepový pant (cena za 1 ks):	
typ C pro šířku „60“-„80“	384/465
typ T	288/348
skrytý DUO pro šířku „60“-„70“	1056/1278
rám (umožňující samostatné zkrácení do 50 mm)	288/348
rám (umožňující samostatné zkrácení do 90 mm)	384/465
zesílení pod dveřní zavírač	240/290
ochrana spodní části rámu proti nadměrnému působení vlhkosti (netýká se křídla s ventilačním seřiznutím)	192/232
atypická výška	+10%
dveře vyšší 2100 mm (falcový systém), 2140 mm (bezfalcový systém)	+10%
dveře vyšší 2200 mm (falcový systém), 2240 mm (bezfalcový systém)	+20%
ventilační seřiznutí	336/407
tvrdě sklo verze 02, 04, 05	384/465
čiré tvrdě sklo o tloušťce 4 mm	+10%
možnost dodání hrany v odstínu černá, šedá nebo grafit	1152/1394
hrana ABS v barvě černá, titáno, antracit, bílá, nebo dub polský (týká se pouze falcového systému)	960/1162

* doplatek do standardní výšky křídla

SEMPRE LUX

od **13200**_{/15972}



- **pevná konstrukce s dřevěným rámem**
- HDF desky **s přírodní dýhou**
- **ekologický UV lak** zajišťuje trvanlivost barvy a odolnost proti poškrábání
- křídla umožňují použít **jednostrannou magnetickou tabuli (Z/AZ)** a **jednostranné zrcadlo (WL Z, WL A/Z)**
- pant typ Z, typ C nebo nastavitelný DUO



kresba rámu



vodorovná kresba panelů



dveře SEMPRE LUX, verze W04, zárubeň nastavitelná systém DIN

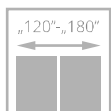
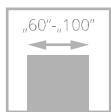

pro křídla
s ventilací



dveře SEMPRE LUX, verze W0354, zárubeň nastavitelná systém POL-SKONE



VERZE	tabule*					zrcadlo*						
	W00 / V01	W01 / V1SD	W04 / V4SM	W05 / V4SD	Z	A/Z	WLZ	WLA/Z	W02P / V02	W02 / V2S5	W02S1 / V2S1	W02S2 / V2S2
SKUPINA A	13200/15972	13200/15972	13200/15972	13200/15972	16771/20293	16771/20293	13200/15972	13200/15972	13200/15972	13200/15972	13200/15972	13200/15972
SKUPINA B	14525/17575	14525/17575	14525/17575	14525/17575	18096/21896	18096/21896	14525/17575	14525/17575	14525/17575	14525/17575	14525/17575	14525/17575
SKUPINA C	15187/18377	15187/18377	15187/18377	15187/18377	18758/22698	18758/22698	15187/18377	15187/18377	15187/18377	15187/18377	15187/18377	15187/18377



VERZE	W02S3 / V2S3	W02S4 / V2S4	W02A / V2SA	W03P / V03	W03 / V3S5	W03S1 / V3S1	W03S2 / V3S2	W03S3 / V3S3	W03S4 / V3S4	W03A / V3SA
SKUPINA A	13200/15972	13200/15972	13200/15972	13200/15972	13200/15972	13200/15972	13200/15972	13200/15972	13200/15972	13200/15972
SKUPINA B	14525/17575	14525/17575	14525/17575	14525/17575	14525/17575	14525/17575	14525/17575	14525/17575	14525/17575	14525/17575
SKUPINA C	15187/18377	15187/18377	15187/18377	15187/18377	15187/18377	15187/18377	15187/18377	15187/18377	15187/18377	15187/18377

BAREVNÉ PROVEDENÍ



VERZE	W06 / V05	W07 / V06	W05 VERSE / V6SD
SKUPINA A	13200/15972	13200/15972	13200/15972
SKUPINA B	14525/17575	14525/17575	14525/17575
SKUPINA C	15187/18377	15187/18377	15187/18377

* Z, WLZ – tabule/zrcadlo na straně pantů, A/Z, WLA/Z - tabule/zrcadlo na protější straně od pantů

ZÁRUBNĚ

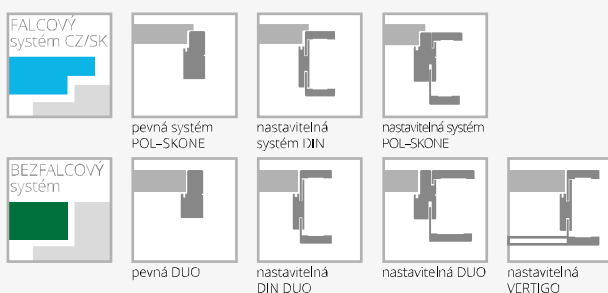

VYBAVENÍ

STANDARDNÍ	DOPLŇKOVÉ (za příplatek)
sklo bílé/hnědé/grafit nebo hladké čiré o tloušťce 4 mm	rozměr „100“ +20%
verze W01, W05 – tvrzené sklo 4 mm	třetí pant v křídle:
verze W00 panel o tloušťce 12 mm	typ C pro šířku „60“-„80“ 384/465
jednobodový zámek, rozteč 72 mm (falcový systém) nebo magnetický (bezfalcový systém) zadlabaný, na klíč (rozteč 90 mm), na vložku (rozteč 85 mm) nebo s WC zamykáním – oliva (rozteč 90 mm)	skrytý DUO pro šířku „60“-„80“ 1056/1278
panty: typ Z – pro zárubeň systému DIN („60“ - „90“ - 3 ks), typ C – pro dřevěnou zárubeň nebo skrytý DUO nikl satén („60“-„80“ – 2 ks, „90“ – 3 ks)	dveře vyšší 2140 mm (bezfalcový systém) (netýká se WLZ, WLA/Z) +10%
nelze použít dveřní zavírač	ventilační seřiznutí 480/581
nelze použít padací těsnění	rekuperační seřiznutí +10%
verze W05 VERSE - pouze šíře „70“ - „100“	čiré tvrzené sklo o tloušťce 4 mm +10%
	lamínované sklo VSG 22.1 černá barva 288/348
	(platí pro 1 skl. tabuli): verze W02, verze W03 240/290

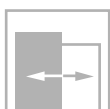
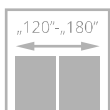
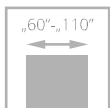

dveře ESPINA, verze W01, zárubeň nastavitelná SYSTÉM DIN

ESPINA

od **15370**_{/18597}



- **pevná konstrukce - dřevěný rám obložený HDF deskami**
- výplň tvoří **plná dřevotříská**
- **perfektní kombinace** černé barvy a přírodních dýh
- ekologický UV lak zajišťuje trvanlivost barvy a odolnost proti poškrábání
- **tvrdé sklo** v matné bílé barvě s tloušťkou 6 mm nebo laminované černé sklo VSG 44.2 s tloušťkou 8,5 mm
- pant typ Z, typ C nebo nastavitelný DUO



skládání dýhy



dveře ESPINA, verze W01, zárubeň SYSTÉM DIN



VERZE	W00/V00	W01/V1S	W01/V1S	W02/V01	W03/V03
SKUPINA A	15370/18597	17222/20839	19574/23685	15370/18597	15370/18597
SKUPINA B	17222/20839	19114/23127	21475/25985	17222/20839	17222/20839
SKUPINA D	17798/21536	19699/23836	22051/26682	17798/21536	17798/21536

BAREVNÉ
PROVEDENÍ

ZÁRUBNĚ

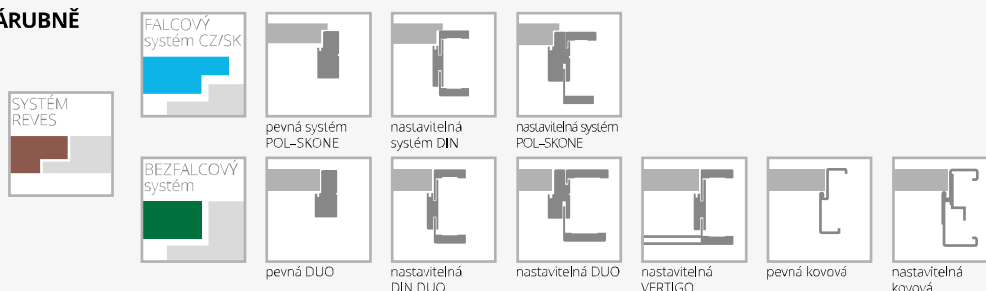

VYBAVENÍ

STANDARDNÍ	výplň z plně dřevotřískové desky (vhodné použít 3 panty na křídle)	960/1162
tvrzeň sklo matné bílé o tloušťce 6 mm	třetí pant v křídle:	
laminované sklo 44.2 o tloušťce 8.5 mm v černém odstínu	skrytý DUO pro šířku „60“-„80	1056/12/8
jednobodový zámek, rozteč 72 mm (falcový systém) nebo magnetický (bezfalcový systém) zadlabaný, na klíč (rozteč 90 mm), na vložku (rozteč 85 mm) nebo s WC zamykáním – oliva (rozteč 90 mm)	rám (umožňující samostatné zkrácení do 50 mm) (netýká se verze W01)	288/318
panty: typ Z – pro zárubeň systému DIN („60“ - „90“ - 3 ks), typ C – pro dřevěnou zárubeň nebo skrytý DUO nikl satén („60“-„80“ – 2 ks, „90“ – 3 ks)	rám (umožňující samostatné zkrácení do 90 mm) (netýká se verze W01)	384/465
v nabídce výrobků REVES není možné dodat verzi prosklení W01	zesílení pod dveřní zavírač (netýká se verze W01)	240/290
DOPLŇKOVÉ (za příplatek)	ochrana spodní části rámu proti nadměrnému působení vlhkosti (netýká se křídle s ventilačním seříznutím)	192/232
rozměr „100“	dveře vyšší 2100 mm (falcový systém), 2140 mm (bezfalcový systém)	+10%
rozměr „110“ (týká se verze W00, W02)	dveře vyšší 2200 mm (falcový systém), 2240 mm (bezfalcový systém)	+20%
systém REVES (verze W00, W02, W01)	2240 mm (bezfalcový systém)	2112/2556
rekuperační seříznutí	ventilační seříznutí (verze W00, W02)	480/581
	ventilační seříznutí (verze W01)	960/1162

DECO LUX

s rámečkem Soft

od **7939**^{/9606}



- **pevná konstrukce - dřevěný rám**
- HDF desky **s přírodní dýhou**
- **ekologický UV lak** zajišťuje trvanlivost barvy a odolnost proti poškrábání
- pant typ Z, typ C nebo nastavitelný DUO

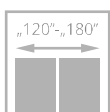
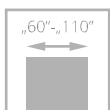

dveře DECO LUX, verze 00, zárubeň nastavitelná systém DIN



dveře DECO LUX, verze 00, zárubeň systém DIN



VERZE	00 / V00	02 / V2S	03SD / V3SD	04 / V4SD	05 / V5SD
SKUPINA A	7939/9606	8794/10640	11645/14090	10186/12325	10186/12325
SKUPINA B	9802/11860	10656/12894	13200/15972	11741/14206	11741/14206
SKUPINA C, D	10771/13033	11664/14113	14342/17354	12778/15461	12778/15461

BAREVNÉ PROVEDENÍ

DÝHOVANÉ SKUPINA A	311 světlý dub	312 limba	334 dub evropský		
DÝHOVANÉ SKUPINA B	323 rustikální dub	340 eben	376 ocelový dub	390 přírodní ořech	
	404 tmavý ořech	405 světlý ořech	421 cappuccino	422 mokka	424 teak
DÝHOVANÉ SKUPINA C	370 bělený dub	450 bílá matná	451 černá matná		
DÝHOVANÉ SKUPINA D	460 makassar				

ZÁRUBNĚ



FALCOVÝ systém CZ/SK				FALCOVÝ systém		
	pevná systém POL-SKONE	nastavitelná systém DIN	nastavitelná systém POL-SKONE		pevná kovová	nastavitelná kovová
BEZFALCOVÝ systém						
	pevná DUO	nastavitelná DIN DUO	nastavitelná DUO	nastavitelná VERTIGO	pevná kovová	nastavitelná kovová

VYBAVENÍ

STANDARDNÍ		
sklo matné bílé nebo hladké čiré o tloušťce 4 mm		
verze 03SD: tvrzené sklo matné bílé		
jednobodový zámek, rozteč 72 mm (falcový systém) nebo magnetický (bezfalcový systém) zadlabaný, na klíč (rozteč 90 mm), na vložku (rozteč 85 mm) nebo s WC zamykáním – oliva (rozteč 90 mm)		
panty: typ Z – pro zárubeň systému DIN, typ O – pro kovovou zárubeň („60“-„90“ – 3 ks), typ C – pro dřevěnou zárubeň nebo skrytý DUO nikl satén („60“-„80“ – 2 ks, „90“ – 3 ks)		
v případě dveřního křídla se zavíračem a DIN nebo kovovou zárubeň je třeba použít panty typu T v počtu „60“-„80“ – 3 ks, „90“ – „110“ – 4 ks (výměna standardních pantů na pant typ T je za doplatek)		
DOPLŇKOVÉ (za příplatek)		
rozměr „100“ (vzhled zasklení stejně jako u „90“)	+20%	
rozměr „110“ (vzhled zasklení stejně jako u „90“)	+40%	
systém REVES (verze 00)		2112/2556
rekuperační seříznutí		bez příplatku
výplň z děrované dřevotřískové desky		1440/1742
výplň z plně dřevotřískové desky (vhodné použít 3 panty na křídle)		1968/2381
třetí pant v křídle:		
typ C pro šířku „60“-„80“		384/465
skrytý DUO pro šířku „60“-„80“		1056/1778
rám (umožňující samostatné zkrácení do 50 mm)		288/348
rám (umožňující samostatné zkrácení do 90 mm)		384/465
zesílení pod dveřní zavírač		240/290
ochrana spodní části rámu proti nadměrnému působení vlhkosti (netýká se křídla s ventilačním seříznutím)		192/232
dveře vyšší 2100 mm (falcový systém), 2140 mm (bezfalcový systém)		+10%
dveře vyšší 2200 mm (falcový systém), 2240 mm (bezfalcový systém)		+20%
ventilační seříznutí		480/581
tvrzené sklo verze 02, 04, 05		384/465
čiré tvrzené sklo o tloušťce 4 mm		+10%
možnost objednání dveří DECO LUX v III. třídě mechanické odolnosti		po konzultaci s obchodním oddělením

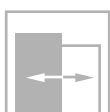
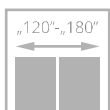
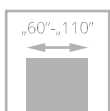

dveře ETIUDA LUX, verze A01, zárubeň nastaviteľná systém DIN

ETIUDA LUX

od **7939**₉₆₀₆

- pevná konštrukcia – drevený rám
- HDF desky **s prírodnou dýhou**
- **ekologický UV lak** zaisťuje trvanlivosť farby a odolnosť proti poškrábaniu
- tvrzené sklo v matnej bielej alebo grafitovej farbe s tloušťkou 6 mm
- ozdobné zasklivacie lišty ve striebnej alebo čiernej farbe
- pant typ Z, typ C alebo nastaviteľný DUO



dekoratívne hliníkové lišty v striebnej alebo čiernej farbe



horná hrana křídla bez falce



voliteľne: hliníkové dekoratívne lišty v čiernej farbe



dveře ETIUDA LUX, verze A02, zárubeň nastaviteľná systém DIN



VERZE	B0 / V00	B1 / VD11	A01 / V1SA	A02 / V2SA	A03 / V3SA
SKUPINA A	7939/9606	10147/12278	11885/14381	12758/15438	13200/15972
SKUPINA B	9802/11860	12125/14671	13862/16774	14746/17842	15187/18377

BAREVNÉ PROVEDENÍ



ZÁRUBNĚ

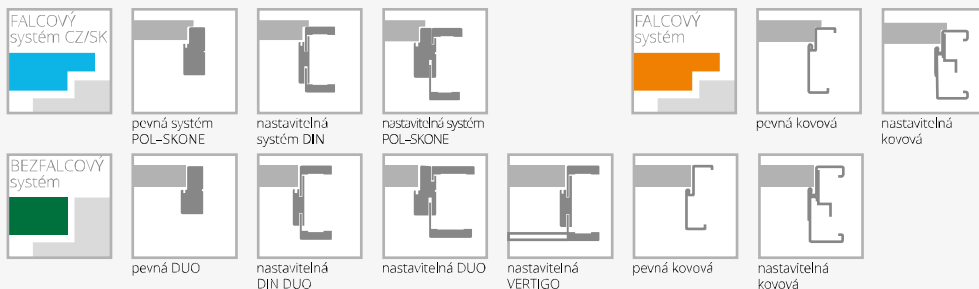

VYBAVENÍ

STANDARDNÍ		
tvrdné sklo matné bílé/hnědé tloušťka 6 mm		rám (umožňující samostatné zkrácení do 90 mm) (týká se verze B0)
nelze použít skleněnou tabuli v černé barvě		změna barvy dekoračních listů na černou barvu: verze B1
šířka zasklení ve verzi A01 – 54 mm; A02 – 205 mm, A03 – 276 mm*		verze A01-A03
jednobodový zámek, rozteč 72 mm (falcový systém) nebo magnetický (bezfalcový systém) zadlabaný, na klíč (rozteč 90 mm), na vložku (rozteč 85 mm) nebo s WC zamykáním – olíva (rozteč 90 mm)		zesílení pod dveřní zavírač (netýká se verze A01, A02, A03)
panty: typ Z – pro zárubeň systému DIN, typ O – pro kovovou zárubeň („60“-„90“ – 3 ks), typ C – pro dřevěnou zárubeň nebo skrytý DUO nikl satén („60“-„80“ – 2 ks, „90“ – 3 ks)		ochrana spodní části rámu proti nadměrnému působení vlhkosti (netýká se křídel s ventilačním seřiznutím) (netýká se verze A01, A02, A03)
DOPLŇKOVÉ (za příplatek)		dveře vyšší 2100 mm (falcový systém), 2140 mm (bezfalcový systém) (verze B0)
rozměr „100“	+20%	dveře vyšší 2200 mm (falcový systém), 2240 mm (bezfalcový systém) (verze B0)
rozměr „110“ (týká se verze B0, B1)	+40%	ventilační seřiznutí (týká se verze B0)
výplň z plně dřevotřískové desky (verze B0, A01, A02, A03) (vhodné použít 3 panty na křídle)	1968/2381	ventilační seřiznutí A01 v šířce „60“ – „100“
třetí pant v křídle:		ventilační seřiznutí A02, A03 v šířce „70“ – „100“
typ C pro šířku „60“-„80“	384/465	tvrdné sklo o tloušťce 6 mm v odstínu grafit nebo bezbarvé čiré
skrytý DUO pro šířku „60“-„80“	1056/1278	posuvné provedení (netýká se verze A01)
rám (umožňující samostatné zkrácení do 50 mm) (týká se verze B0)	288/348	

*možná tolerance +/- 2 mm

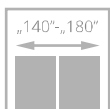
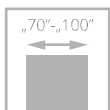

pro křídla
s ventilací



dveře FORTIMO LUX, verze W03, zárubeň nastavitelná systém DIN

FORTIMO LUX

od **12989**_{/15716}

- **pevná konstrukce s dřevěným rámem**
- HDF desky **s přírodní dýhou**
- **ekologický UV lak** zajišťuje trvanlivost barvy a odolnost proti poškrábání
- **svislá kresba dřeva**
- **tvrzené sklo** v matné bílé, hnědé, grafitové barvě nebo čiré, tloušťka 4 mm
- pant typ Z, typ C a nastavitelný typ DUO



zasklení, panel



spojování lišt pod úhlem 45°



dveře FORTIMO LUX, verze W03S1, zárubeň nastavitelná SYSTÉM VERTIGO



VERZE	W01 / V01	W01S1 / V1S	W03 / V02	W03S1 / V2S
SKUPINA A	12989/15/16	12989/15/16	12989/15/16	12989/15/16
SKUPINA B	14928/18063	14928/18063	14928/18063	14928/18063
SKUPINA C	16099/19480	16099/19480	16099/19480	16099/19480

BAREVNÉ PŘEVEDENÍ

DÝHOVANÉ SKUPINA A	311 světlý dub	312 limba	334 dub evropský		
	323 rustikální dub	340 eben	351 marrone	376 ocelový dub	390 přírodní ořech
	404 tmavý ořech	405 světlý ořech	421 cappucino	422 mokka	424 teak
DÝHOVANÉ SKUPINA B					
DÝHOVANÉ SKUPINA C	370 bělený dub				

ZÁRUBNĚ

FALCOVÝ systém CZ/SK	pevná systém POL-SKONE	nastavitelná systém DIN	nastavitelná systém POL-SKONE			
BEZFALCOVÝ systém	pevná DUO	nastavitelná DIN DUO	nastavitelná DUO	nastavitelná VERTIGO	pevná kovová	nastavitelná kovová

VYBAVENÍ

STANDARDNÍ	DOPLŇKOVÉ (za příplatek)	
trvené sklo matné bílé o tloušťce 4 mm	rozměr „100“	+20%
jednobodový zámek, rozteč 72 mm (falcový systém) nebo magnetický (bezfalcový systém) zadlabaný, na klíč (rozteč 90 mm), na vložku (rozteč 85 mm) nebo s WC zamykáním – oliva (rozteč 90 mm)	rozměr „60“ (týká se W01, W01S1)	bez příplatku
panty: typ Z – pro zárubeň systému DIN („60“ – „90“ – 3 ks), typ C – pro dřevěnou zárubeň nebo skrytý DUO nikl satén („70“ – „80“ – 2 ks, „90“ – 3 ks)	rekuperační seříznutí	+10%
	třetí pant v křídle:	
	typ C pro šířku „70“ – „80“	384/465
	skrytý DUO pro šířku „70“ – „80“	1056/1278
	laminované sklo VSG 22.1 matné, čiré nebo černé	672/813
	ventilační seříznutí	480/581
	trvené sklo hnědé, grafit nebo bezbarvé čiré o tloušťce 4 mm	+10%

SONATA LUX

od **12826**_{/15519}

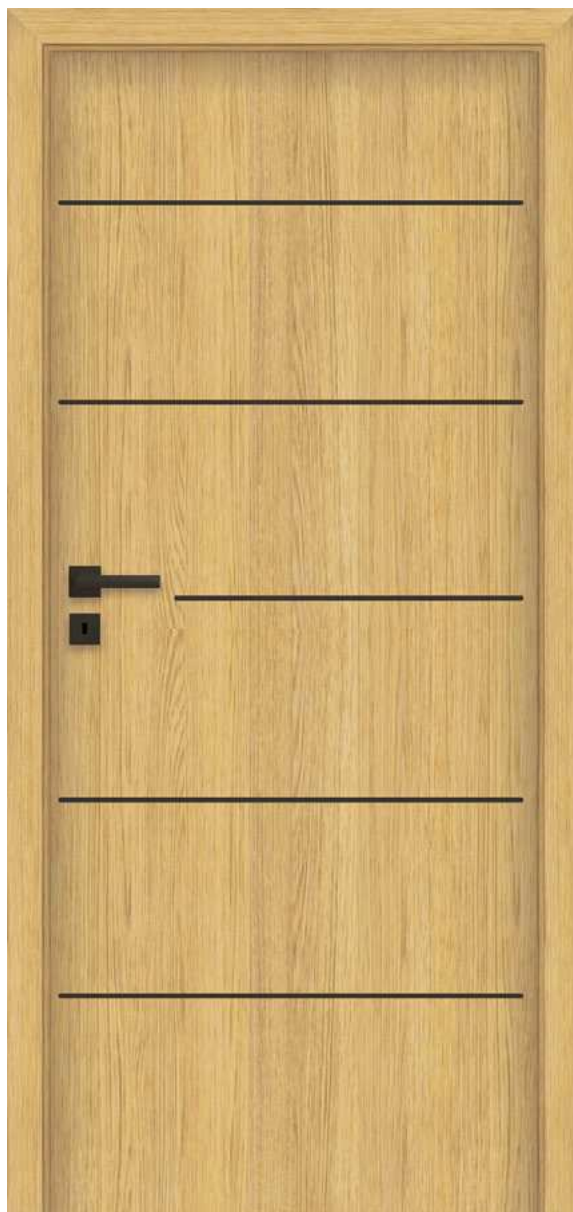
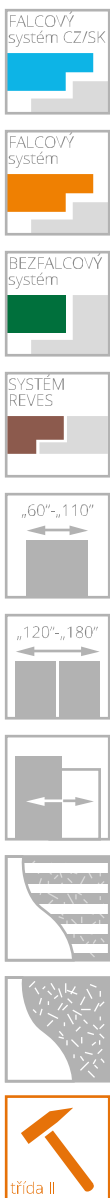

dveře SONATA LUX, verze W5, zárubeň nastavitelná systém DIN

- **pevná konstrukce – dřevěný rám**
- výplň tvoří **plná dřevotříska**
- HDF desky **s přírodní dýhou**
- **ekologický UV lak** zajišťuje trvanlivost barvy a odolnost proti poškrábání
- **ozdobné hliníkové dekory** v odstínu černá, zlatá lesk nebo chrom lesk
- pant typ Z, typ C a nastavitelný typ DUO



dveře SONATA LUX, verze W2, zárubeň nastavitelná DIN

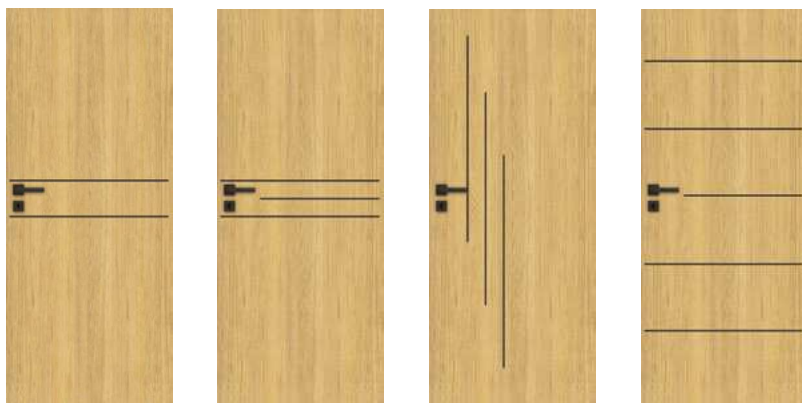

VERZE	W1 / VD1	W2 / VD2	W4 / VD4	W5 / VD5
	13094/15844	13517/16355	13517/16355	14016/16959

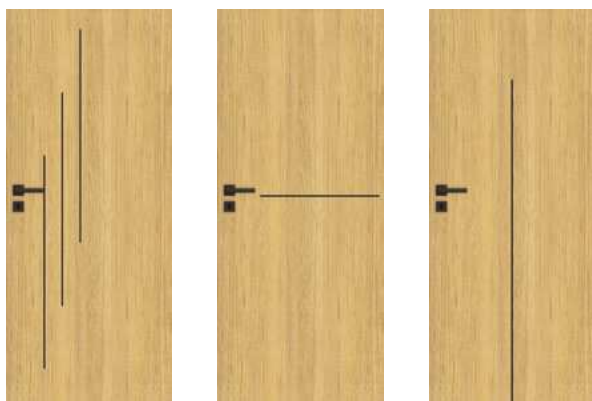

VERZE	W6 / VD6	W7 / VD7	W8 / VD8
	13517/16355	12826/15519	13094/15844

BAREVNÉ PROVEDENÍ

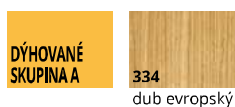

ZÁRUBNĚ

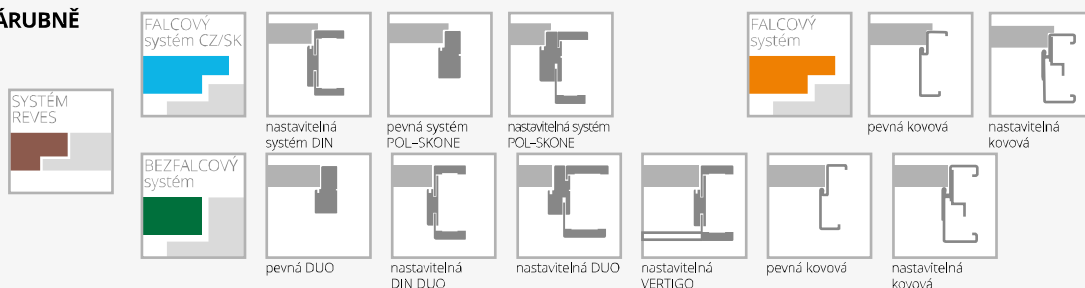

VYBAVENÍ

STANDARDNÍ	
jednobodový zámek chrom satén, rozteč 72 mm (falcový systém) nebo magnetický (bezfalcový systém) zadlabaný, na klíč (rozteč 90 mm), na vložku (rozteč 85 mm) nebo s WC zamykáním – oliva (rozteč 90 mm)	
panty: typ Z – pro zárubeň systému DIN („60“-„90“ – 3ks), typ O – pro kovovou zárubeň („60“-„90“ – 3 ks), typ C – pro dřevěnou zárubeň („60“-„80“ – 2 ks, „90“ – 3 ks) nebo skrytý DUO nikl satén („60“-„70“ – 2 ks, „80“-„90“ – 3 ks)	
verze W8: ventilační seříznutí ani osazení větrací mřížkou není možné	
DOPLŇKOVÉ (za příplatek)	
rozměr „100“	+20%
systém REVES	2112/2556
rekuperační seříznutí	bez příplatku
výplň z plně dřevotřískové desky (vhodné použít 3 panty na křídle)	960/1162
třetí pant v křídle:	
typ K, typ C pro šířku „60“-„80“	384/465
typ M pro šířku „60“-„80“	163/197
skrytý DUO pro šířku „60“-„70“	1056/1278

pant typ T v černé barvě (falcový systém)	912/1104
změna odstínu zámku na černý (bezfalcový systém)	192/232
změna odstínu zámku DUO na černý (bezfalcový systém)	192/232
rám (umožňující samostatné zkrácení dveřního křídla do 50 mm) (netýká se verze W8)	288/348
rám (umožňující samostatné zkrácení dveřního křídla do 90 mm) (netýká se verze W8)	384/465
zesílení pod dveřní zavírač	240/290
ochrana spodní části rámu proti nadměrnému působení vlhkosti (netýká se křídla s ventilačním seříznutím)	192/232
dveře vyšší 2100 mm (falcový systém), 2140 mm (bezfalcový systém)	+10%
dveře vyšší 2200 mm (falcový systém), 2240 mm (bezfalcový systém)	+20%
ventilační seříznutí	480/581
hliníkové ozdobné lišty v černé, chrom (lesk), zlaté (lesk) barvě	bez příplatku
hrana křídla v laminátu v odstínu černá	1152/1394

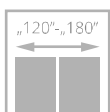
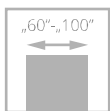

pro křídla
s ventilací



dveře INTERSOLID, verze 03, zárubeň nastavitelná systém DIN

INTERSOLID

od **14554**_{/17610}



- **pevná konstrukce s dřevěným rámem**
- HDF desky **s přírodní dýhou**
- **ekologický UV lak** zajišťuje trvanlivost barvy a odolnost proti poškrábání
- pant typ Z, typ C



rámeček INTERSOLID



dveře INTERSOLID, verze 06 (dveře vlevo), verze 06 S8 (dveře vpravo), zárubeň nastavitelná systém DIN



VERZE	02 / V02	02S6 / V2S6	05 / V05	05S8 / V5S8	08 / V08	08S10 / V8S10
SKUPINA A	14554/17610	16474/19933	14554/17610	16474/19933	14554/17610	16474/19933
SKUPINA B	16742/20258	18653/22570	16742/20258	18653/22570	16742/20258	18653/22570

BAREVNÉ PROVEDENÍ

DÝHOVANÉ SKUPINA A

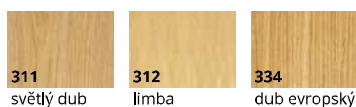

DÝHOVANÉ SKUPINA B

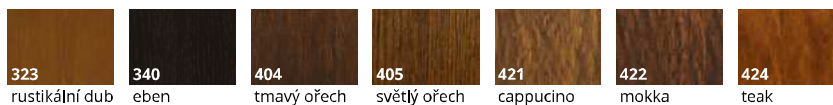

ZÁRUBĚ



pevná systém
POL-SKONE



nastavitelná
systém DIN



nastavitelná systém
POL-SKONE

VYBAVENÍ

STANDARDNÍ

sklo matné bílé nebo hladké čiré o tloušťce 4 mm
jednobodový zadlabaný zámek rozteč 72 mm na klíč nebo vložku nebo pro koupelnový knoflík
panty: typ Z – pro zárubeň systému DIN („60“ - „90“ - 3 ks), typ C – pro dřevěnou zárubeň („60“-„80“ – 2 ks, „90“ – 3 ks)

DOPLŇKOVÉ (za příplatek)

rozměr „100“ **+20%**
třetí pant v křídle:
typ C pro šířku „60“-„80“ **384/465**
ochrana spodní části rámu proti nadměrnému působení vlhkosti (netýká se křídel s ventilačním seříznutím) **192/232**
ventilační seříznutí **480/581**
tvrzené sklo matné bílé nebo bezbarvé čiré o tloušťce 4 mm **+10%**

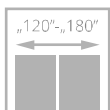
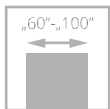

pro křídla
s ventilací



dveře INTERSOLID II, verze 01 S6, zárubeň nastavitelná systém DIN

INTERSOLID II

od **14554**_{/17610}



- **pevná konstrukce s dřevěným rámem**
- HDF desky **s přírodní dýhou**
- **ekologický UV lak** zajišťuje trvanlivost barvy a odolnost proti poškrábání
- **ozdobné frézované** výplně
- pant typ Z, typ C



dřevěná dělicí příčka



profil křídla



dveře INTERSOLID II, verze 01, nastavitelná zárubeň

EURO aktuální cena



CZK aktuální cena





VERZE	01 / V01	0156 / V156	02 / V02	0256 / V256	03 / V03	0356 / V356	04 / V04	0458 / V458	05 / V05
SKUPINA A	14554/17610	16474/19933	14554/17610	16474/19933	14554/17610	16474/19933	14554/17610	16474/19933	14554/17610
SKUPINA B	16742/20258	18653/22570	16742/20258	18653/22570	16742/20258	18653/22570	16742/20258	18653/22570	16742/20258



VERZE	0558 / V558	06 / V06	0658 / V658	07 / V07	07510 / V7510	08 / V08	08510 / V8510	09 / V09	09510 / V9510
SKUPINA A	16474/19933	14554/17610	16474/19933	14554/17610	16474/19933	14554/17610	16474/19933	14554/17610	16474/19933
SKUPINA B	18653/22570	16742/20258	18653/22570	16742/20258	18653/22570	16742/20258	18653/22570	16742/20258	18653/22570

BAREVNÉ PROVEDENÍ

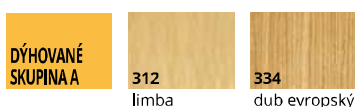

ZÁRUBĚ

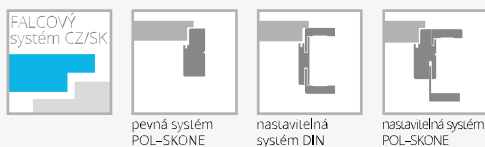

VYBAVENÍ

STANDARDNÍ	DOPLŇKOVÉ (za příplatek)
sklo matné bílé nebo hladké čiré o tloušťce 4 mm	rozměr „100“ +20%
jednobodový zadlabaný zámek rozteč 72 mm na klíč nebo vložku nebo pro koupelnový knoflík	třetí pant v křídle: typ C pro šířku „60“-„80“ 384/465
panty: typ Z – pro zárubeň systému DIN („60“ - „90“ - 3 ks), typ C – pro dřevěnou zárubeň („60“-„80“ – 2 ks, „90“ – 3 ks)	ochrana spodní části rámu proti nadměrnému působení vlhkosti (netýká se křídla s ventilačním seříznutím) 192/232
	ventilační seříznutí 480/581
	tvrdé sklo matné bílé nebo bezbarvé čiré o tloušťce 4 mm +10%

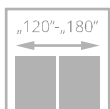
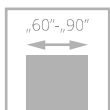

pro křídla s ventilací



dveře PASSO, verze W05, zárubeň nastavitelná systém DIN DUO

PASSO

od **9552** /11558

- **pevná konstrukce s dřevěným rámem obloženým HDF deskami**
- **barevné provedení** s povrchem LAMISTONE CPL, SILKSTONE a z přírodních dřív
- svislý rám, svislá nebo vodorovná kresba dřeva (verze H), panely vodorovná
- široké panely s tloušťkou 24 mm
- pant typ Z, typ C a nastavitelný typ DUO



spojení rámu, panelů a skleněné tabule



horní hrana křídla bez falce



dveře PASSO, verze W03 (dveře vlevo), W02 (dveře vpravo) zárubeň nastavitelná DUO

EURO aktuální cena



CZK aktuální cena





VERZE	W01 / V01	W02 / V1S1	W03 / V1S2	W04 / V1S3	W05 / V1S4	W06 / V2SD	W07 / V3SD
LAMISTONE SILKSTONE	9552/11558	9552/11558	9552/11558	9552/11558	9552/11558	9552/11558	9552/11558
SKUPINA A	12422/15031	12422/15031	12422/15031	12422/15031	12422/15031	12422/15031	12422/15031
SKUPINA B	13939/16866	13939/16866	13939/16866	13939/16866	13939/16866	13939/16866	13939/16866

BAREVNÉ PROVEDENÍ

LAMISTONE CPL	231 dub halif	243 dub delano	244 černá	250 dub terra	258 bílá	260 bílý dub	
	263 ořech premium	265 wenge	289 šedá	531 antracit	232 ořech segato		
SILKSTONE	230 dub gran	254 antracit Royal H	255 polský jasan H	276 polský dub	293 antracit Royal	294 jasan Royal	
	295 merbau Royal	296 polský jasan	297 nugát Royal	299 jasan Royal H			
DÝHOVANÉ SKUPINA A	312 límba	334 dub evropský					
DÝHOVANÉ SKUPINA B	340 eben	376 ocelový dub	404 tmavý ořech	405 světlý ořech	421 cappuccino	422 mokka	424 teak

ZÁRUBNĚ

FALCOVÝ systém CZ/SK				
BEZFALCOVÝ systém				

VYBAVENÍ

STANDARDNÍ	DOPLŇKOVÉ (za příplatek)
sklo matné bílé/hnědé nebo hladké čiré o tloušťce 4 mm	třetí pant v křídle:
jednobodový zámek, rozteč 72 mm (falcový systém) nebo magnetický (bezfalcový systém) zadlabaný, na klíč (rozteč 90 mm), na vložku (rozteč 85 mm) nebo s WC zamykáním - oliva (rozteč 90 mm)	typ C pro šířku „70“-„80“ 384/465
panty: typ Z – pro zárubeň systému DIN, typ C – pro dřevěnou zárubeň nebo skrytý DUO nikl satén („70“-„80“ – 2 ks, „90“ – 3 ks)	skrytý DUO pro šířku „70“-„80“ 1056/1278
nelze použít dveřní zavírač	ventilační seříznutí 480/581
nelze použít padací těsnění	čiré tvrzené sklo o tloušťce 4 mm +10%

ESTATO LUX

od **13056**^{/15798}

- **pevná konstrukce - dřevěný rám**
- **výplň tvoří plná dřevotřískka**
- HDF desky **s přírodní dýhou**
- ekologický UV lak zajišťuje trvanlivost barvy a odolnost proti poškrábání
- **svislá kresba dřeva**
- **tvrdé bezpečnostní sklo** s tloušťkou 6 mm v matné bílé barvě nebo **laminované sklo VSG 44.2** s tloušťkou 8,5 mm v černé barvě



černé sklo



dveře ESTATO LUX, verze A01, zárubeň nastavitelná systém DIN

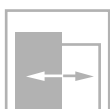
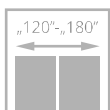
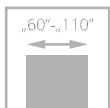

EURO aktuální cena



CZK aktuální cena



dveře ESTATO LUX, verze A01, zárubeň nastavitelná DIN DUO



SKLO TVRZENÉ BÍLÉ / HNĚDÝ MAT

LAMINOVANÉ SKLO ČERNÉ

VERZE	A01 / V1SA	A02 / V2SA	A03 / V3SA	A01 / V1SA č. sklo	A02 / V2SA č. sklo	A03 / V3SA č. sklo
SKUPINA A	13056/15798	13056/15798	13056/15798	14678/17761	16176/19573	16954/20514
SKUPINA B	13872/16785	13872/16785	13872/16785	15475/18725	16992/20560	17722/21443



LAMINOVANÉ SKLO BÍLÉ MATNÉ

VERZE	A01 / V1SA	A02 / V2SA	A03 / V3SA
SKUPINA A	14678/17761	16176/19573	16954/20514
SKUPINA B	15475/18725	16992/20560	17722/21443

BAREVNÉ PŘEVEDENÍ

DÝHOVANÉ SKUPINA A



DÝHOVANÉ SKUPINA B



ZÁRUBNĚ

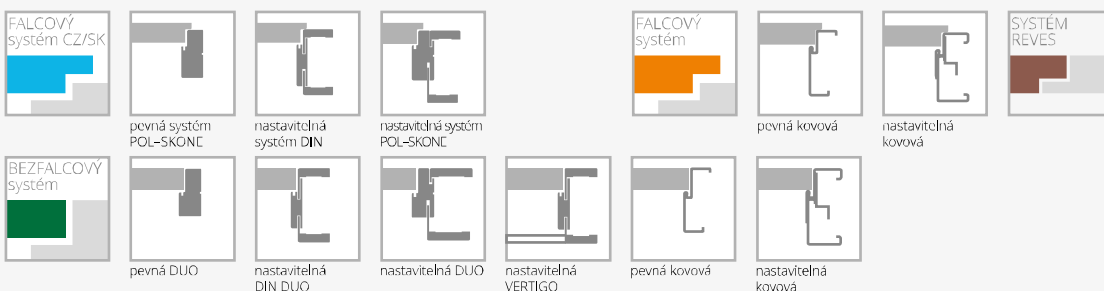

VYBAVENÍ

STANDARDNÍ	
tvrdé sklo matné bílé/hnědé o tloušťce 6 mm (verze A01-58 mm, A02-208 mm, A03-280 mm)*	
lamínované sklo 44.2 o tloušťce 8.5 mm v černém nebo matné bílé odstínu	
jednobodový zámeček, rozteč 72 mm (falcový systém) nebo magnetický (bezfalcový systém) zadlabaný, na klíč (rozteč 90 mm), na vložku (rozteč 85 mm) nebo s WC zamykáním - oliva (rozteč 90 mm)	
panty: typ Z - pro zárubeň systému DIN („60“ - „90“ - 3 ks), typ O - pro kovovou zárubeň („60“-„90“ - 3 ks), typ C - pro dřevěnou zárubeň nebo skrytý DUO nikl satén („60“-„70“ - 2 ks; „80“- „90“ - 3 ks)	
nelze použít dveřní zavírač	
DOPLŇKOVÉ (za příplatek)	
rozměr „100“	+20%
systém REVES	2112/2556

výplň z plně dřevotřískové desky (vhodné použít 3 panty na křídle)	960/1162
třetí pant v křídle: typ C pro šíř. „60“-„70“ skrytý DUO pro šířku „60“-„70“	384/465 1056/1278
verze A01, A02, A03 dveře vyšší 2140 mm (bezfalcový systém)	+10%
verze A01, A02, A03 dveře vyšší 2240 mm (bezfalcový systém)	+20%
ventilační seříznutí (netýká se verze A02, A03)	480/581
ventilační seříznutí A01 v šířce „60“ - „100“	960/1162
ventilační seříznutí A02, A03 v šířce „70“ - „100“	960/1162
tvrdé sklo o tloušťce 6 mm v odstínu grafit nebo bezbarvé čiré	+10%
posuvné provedení (netýká se verze A01)	str. 104-108

*možná tolerance +/- 1-2 mm

POSUVNÝ SYSTÉM

DVEŘE POSUVNÉ DO STAVEBNÍHO POUZDRA

VYBAVENÍ

úchyt U4 (chrom – satén)	
kartáčky k systému	
výroba samostatného křídla do sys. posuvného	528/639 + cena úchytu
hákový zámek s blokadou WC či WK	1373/1661
kazety pro systém posuvných dveří k zabudování do zdi*	
úchyty pro posuvné dveře do pouzdra	str. 153
zpomalovač SP60** pro jednokřídle	1440/1742 (1 ks)
zpomalovač SP60** pro dvoukřídle	2880/3485 (2 ks)

Je možnost objednání posuvu do pouzdra a kazety o 100 mm a 200 mm vyšší.

DVEŘE POSUVNÉ DO POUZDRA PRAVÉ – LEVÉ SYMETRICKÉ s blokadou

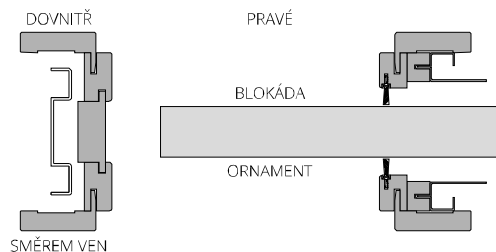

Lze zhotovit asymetricky dělenou zárubeň – po konzultaci s obchodním oddělením. Příplatek

jednoduchá kazeta (100 nebo 125 mm)	
rozměry křidel	cena
„60“ (G/60)	
„70“ (G/70)	
„80“ (G/80)	7680/9293
„90“ (G/90)	
„100“ (G/100)	
příplatky	
kazeta vyšší o 100 mm Ho=2120 mm	+50%
kazeta vyšší o 200 mm Ho=2220 mm	+50%
za synchronizační systém (současné otevření) ve dvoukřídlových dveřích	1190/1440 k ceně dvojitě kazety

dvojitá kazeta (100 nebo 125 mm)	
rozměry křidel	cena
„60“+„60“ (GG/60)	
„70“+„70“ (GG/70)	15552/18818
„80“+„80“ (GG/80)	
„90“+„90“ (GG/90)	
doplňkový sortiment	
bílý kartáček SB 01	144/174
černý kartáček SB 03	

*kazety pro systém posuvných dveří k zabudování do zdi (minimální tloušťka jednoduché nebo dvojitě kazety včetně opláštění G/K je: 100 mm u plochých křidel; 125 mm u křidel s výzdobou a křidel zasklených pomocí rámečků)

**Použití zpomalovače SP60 k systému ukrytému ve stěně:

- jednokřídlové dveře šířka „60“ – „100“
- dvoukřídlové dveře šířka „60“ + „60“ – „90“ + „90“ bez synchronizace současného zavírání křidel nebo pro dvoukřídlové „80“ + „80“ – „90“ + „90“ dveřím se synchronizací současného zavírání křidel.
Vzhledem k systému montáže zpomalovače SP60 nelze použít ve dveřích: ETIUDA/ETIUDA LUX – A02, A03; SEMPRE VERSE – W05; PASSO, ESTATO/ESTATO LUX – A02, A03



dveře v POSUVNÉM SYSTÉMU DO STAVEBNÍHO POUZDRA

SYSTÉM K ZABUDOVÁNÍ DO ZDI

Cena systému pro zabudování = cena vybraného křídla + cena kazety + cena za sadu k zabudování pro jednokřídlé dveře ukryté ve stěně podle následující tabulky.
Cena systému pro zabudování DUO = cena vybraného křídla + cena kazety + cena za sadu k zabudování pro jednokřídlé dveře ukryté ve stěně podle následující tabulky.

Zárubeň pro jednokřídlé dveře do pouzdra o tloušťce 100 mm I
Pro křídla: ARCO, ETIUDA, ETIUDA LUX, MODERN, INTERSOLID II, SEMPRE, SEMPRE LUX, FORTIMO, FORTIMO LUX, SONATA, ESTATO, FIORI, SEDO, EGRO, VERI, MODO, SUBITO.
Pro křídla: INTER-AMBER, IMPULS, SIMPLE, PASSO, FIORI, DECO LUX, SUBLIME, HAPTIC, ESTATO LUX, TIARA, CAMBIO, DECO, ESPINA, MONA, PASSO.

jednokřídlé dveře	ECO TOP	UNI MAT PLUS	STŘÍKANÉ* bílá	pro laminované	DÝHOVANÉ		
				HIGH TOP LAMISTONE CPL SILKSTONE	SKUPINA A	SKUPINA B	SKUPINA C, D
rozsah v mm							
100-106	11136/13475	11453/13858	15485/18737	11453/13858	14534/17587	15494/18748	15686/18981

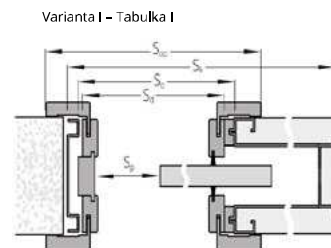

Zárubeň pro jednokřídlé dveře do pouzdra o tloušťce 125 mm (plně nebo zasklené verze). II
Pro křídla: ARCO, INTER-AMBER, IMPULS, ETIUDA, ETIUDA LUX, DECO, SIMPLE, FIORI, CAMBIO, MODERN, SEMPRE, SEMPRE LUX, INTERSOLID II, FORTIMO, FORTIMO LUX, SONATA, SUBLIME, ESTATO, FIORI, ESTATO LUX, VILANO, HAPTIC, TIARA, VERTIGO, DECO LUX, ESPINA, MONA, PASSO, SEDO, CREATO, EGRO, VERI, MODO, SUBITO.

jednokřídlé dveře	ECO TOP	UNI MAT PLUS	STŘÍKANÉ* bílá	pro laminované	DÝHOVANÉ		
				HIGH TOP LAMISTONE CPL SILKSTONE	SKUPINA A	SKUPINA B	SKUPINA C, D
rozsah v mm							
125-140	11366/13753	11443/13846	15811/19132	11443/13846	16224/19631	17184/20793	17376/21025
140-160	11654/14102	11693/14148	16234/19643	11693/14148	16224/19631	17184/20793	17376/21025
160-180	11885/14381	12192/14752	16474/19933	12192/14752	16282/19701	17242/20862	17434/21095
180-200	12067/14601	12355/14950	16762/20282	12355/14950	16666/20165	17626/21327	17818/21559
200-240	12499/15124	12797/15484	17347/20990	12797/15484	17462/21130	18422/22291	18614/22523
240-280	12864/15565	13142/15902	17914/21675	13142/15902	18173/21989	19133/23151	19325/23383
280-320	13200/15972	13450/16274	19056/23058	13450/16274	18816/22767	19776/23929	19968/24161

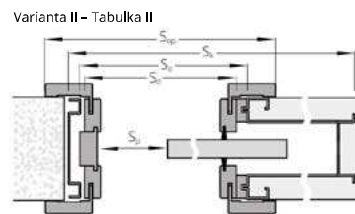

Zárubeň pro jednokřídlé dveře do pouzdra o tloušťce 125 mm (křídla s výzdobou). III
Pro křídla: INTERSOLID, NOSTRE, INVERNO

jednokřídlé dveře	ECO TOP	UNI MAT PLUS	STŘÍKANÉ* bílá	pro laminované	DÝHOVANÉ		
				HIGH TOP LAMISTONE CPL SILKSTONE	SKUPINA A	SKUPINA B	SKUPINA C, D
rozsah v mm							
125-131	11318/13695	11405/13800	16387/19829	11405/13800	15773/19085	16733/20247	16925/20479
131-140	11366/13753	11510/13928	16522/19991	11510/13928	15869/19201	16829/20363	17021/20595
140-160	11654/14102	11866/14357	16973/20537	11866/14357	17194/20804	18154/21966	18346/22198
160-180	11885/14381	12048/14578	17213/20827	12048/14578	17491/21164	18451/22326	18643/22558
180-200	12067/14601	12250/14822	17539/21222	12250/14822	17904/21664	18864/22825	19056/23058
200-220	12259/14834	12480/15101	17827/21571	12480/15101	18384/22245	19344/23406	19536/23639
220-260	12653/15310	12912/15624	18384/22245	12912/15624	19229/23267	20189/24428	20381/24661
260-300	13200/15972	13440/16262	19171/23197	13440/16262	20227/24475	21187/25637	21379/25869

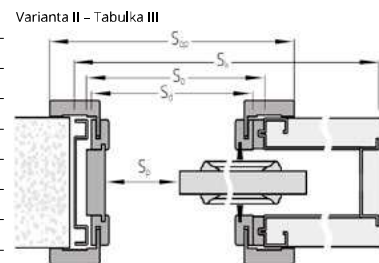

PŘÍPLATKY

pro dvoukřídlé	+50%
šířka „100“	288/348
jiná výška než standard	+30%
lišty 80 mm	+30%
lišty spojené pod úhlem 90°	288/348

*odstíny vzorníku RAL a NCS (kromě metalických) – příplatek podle tabulky barev u jednotlivých modelů.

ŠÍŘKA													
typ	jednokřídlé dveře					dvoukřídlé dveře							
	Rozměry na vnější straně křídla (Ssb, Hsb), dveří (Sd, Hd)					Rozměry na vnější straně křídla (Ssb, Hsb), dveří (Sd, Hd)							
TABULKA I, II, III													
	Ssb	Sd	So	Sk	Sp	Sop	typ	Ssb	Sd	So	Sk	Sp	Sop
„60“	644	645	670	1321	530	745	„60“+„60“	1288	1291	1325	2595	1105	1391
„70“	744	745	770	1521	630	845	„70“+„70“	1488	1491	1525	2995	1305	1591
„80“	844	845	870	1721	730	945	„80“+„80“	1688	1691	1725	3395	1505	1791
„90“	944	945	970	1921	830	1045	„90“+„90“	1888	1891	1925	3795	1705	1991
„100“	1044	1045	1070	2121	930	1145							
VÝŠKA								Hsb	Hd	Ho	Hk	Hp	Hop
								1985	1993	2020	2065	1971	2043

Ssb – šířka na vnější straně křídla
Sd – šířka na vnější straně zárubně
So – šířka montážního otvoru zárubně
Sk – šířka na vnější straně kazety
Sp – průchozí šířka
Sop – šířka po vnější straně lišty
Hsb – výška na vnější straně křídla
Hd – výška na vnější straně zárubně
Ho – výška montážního otvoru zárubně
Hk – výška na vnější straně kazety
Hp – výška průchodu
Hop – výška na vnější straně lišty

POSUVNÝ SYSTÉM NA STĚNU

VYBAVENÍ SYSTÉM NA STĚNU

standard:
mosazný podélný úchyt, povrchová úprava
chrom-satén (U4) str. 153

volitelně:

úchyty nebo hákový zámek str. 153
zpomalovač SP60* pro jednokřídlé 1440/1742 (1 ks)
zpomalovač SP60* pro dvoukřídlé 2880/3485 (2 ks)
zpomalovač BIAS pro jednokřídlé 2323/2811 (1 ks)
zpomalovač BIAS pro dvoukřídlé 4646/5622 (2 ks)

*Použít zpomalovače SP60 k systému na stěnu:

- jednokřídlé dveře šířky „60 – 100“

- dvoukřídlé dveře šířky „60+60“ – „90+90“

Vzhledem k systému montáže zpomalovače SP60 nelze použít ve dveřích:

ETIUDA / ETIUDA LUX – A02, A03; SEMPRE VERSE – W05;

PASSO, ESTADO, ESTADO LUX – A02, A03

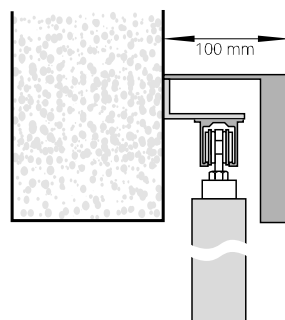

**posuvný
nástěnný systém**
(krycí lišta
z MDF provedená
v barvě křídla)

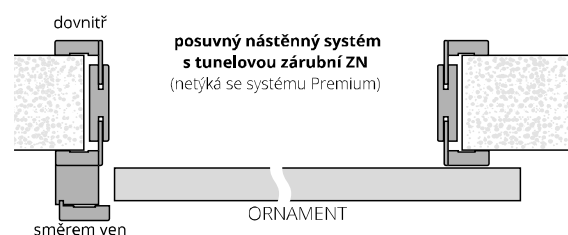

**posuvný nástěnný systém
s tunelovou zárubní ZN**
(netýká se systému Premium)

Ve skleněných dveřích ornament zvenku, ve dveřích se zámkem "blokáda" ornament zevnitř.
U dvoukřídlých dveří: pravých – zámek v pravém křídle; levých – zámek v levém křídle.

DĚLKY KRYCÍCH LIŠŤ PRO NÁSTĚNNÝ SYSTÉM

„60“ – 1795 mm	„60+60“ – 3448 mm*
„70“ – 1795 mm	„70+70“ – 3448 mm*
„80“ – 1795 mm	„80+80“ – 3448 mm*
„90“ – 2045 mm	„90+90“ – 3948 mm*
„100“ – 2295 mm	

* krycí lišta je spojena ze dvou dílů
výška krycí lišty je 110 mm

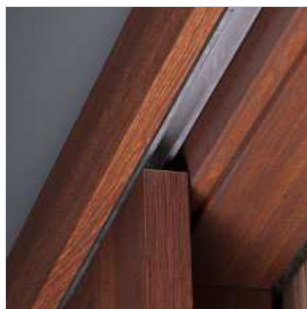

vodící lišta nástěnného systému



krycí lišta a dojezdový sloupek
nástěnného systému



dveře v POSUVNÉM SYSTÉMU NA STĚNU

NÁSTĚNNÝ SYSTÉM

v ceně jsou zahrnuty: vodící lišta, krycí lišta a dojezdový sloupek*

jednokřídlé dveře	STRÍKANÉ ** BÍLÁ	STRÍKANÉ ** BĚŽOVÁ, ŠEDÁ	ECO TOP	UNI MAT PLUS	pro laminované HIGH TOP LAMISTONE CPL SILKSTONE	DÝHOVANÉ		
	NCSs0500-N	NCSs0500-N	fólie - imitace dřeva		laminát - imitace dřeva	SKUPINA A	SKUPINA B	SKUPINA C
příplatek k vybranému modelu vnitřního křídla								
„60“+„90“	12998/15728	13958/16890	10416/12603	10771/13033	10771/13033	12259/14834	14669/17749	15408/18644

PŘÍPLATKY

pro dvoukřídlé	+50%
lišty spojené pod úhlem 90° (pouze s lištami 80 mm)	288/348
lišty široké 80 mm (netýká se stříkaných)	+30%
možností ventilace	str. 149

* volitelné verze s obložení stěny („tunelová zárubeň“) – cena závisí na na tloušťce stěny

** odstíny vzorníku RAL a NCS - příplatek podle tabulky barev

Lze zhotovit samostatné posuvné křídlo
(příplatek 528/639) + cena úchyty

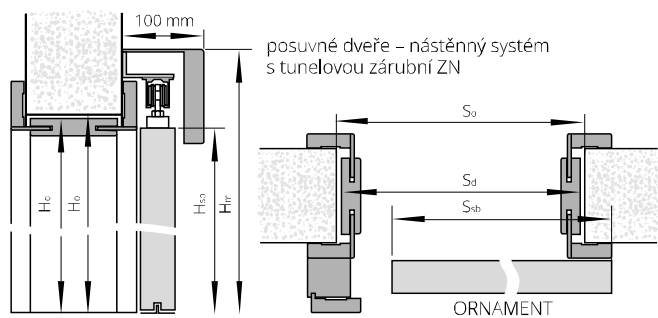
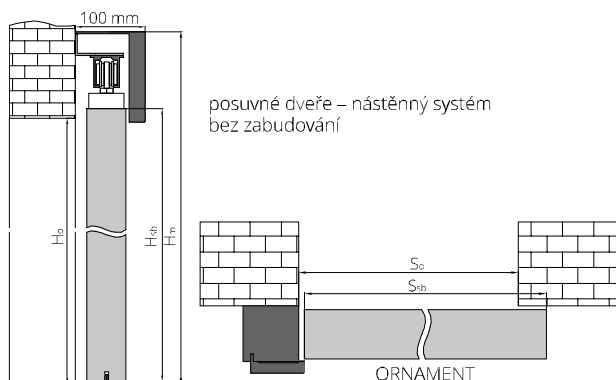

K nástěnnému systému nabízíme tunelovou zárubeň ZN (str. 128)

Je-li použita tunelová zárubeň s lištami 80 mm je nutno, aby zákazník při montáži seřizl překladovou lištu.

ŠÍŘKA					
jednokřídlé dveře rozměry na vnější straně křídla (Ssb, Hsb) a montážního otvoru (So, Ho)			dvoukřídlé dveře (bez dojezdového sloupku) rozměry na vnější straně křídla (Ssb, Hsb) a montážního otvoru (So, Ho)		
typ	Ssb	So	typ	Ssb	So
„60“	644	620	„60“+„60“	1288	1240
„70“	744	720	„70“+„70“	1488	1440
„80“	844	820	„80“+„80“	1688	1640
„90“	944	920	„90“+„90“	1888	1840
„100“	1044	1020			
VÝŠKA			H _o	H _{sb}	H _m
			2020	2033	2138

ŠÍŘKA							
jednokřídlé dveře rozměry na vnější straně křídla (Ssb, Hsb) a montážního otvoru (So, Ho)				dvoukřídlé dveře (bez dojezdového sloupku) rozměry na vnější straně křídla (Ssb, Hsb) a montážního otvoru (So, Ho)			
typ	Ssb	So	S _d	typ	Ssb	So	S _d
„60“	644	670	650	„60“+„60“	1288	1305	1282
„70“	744	770	750	„70“+„70“	1488	1505	1482
„80“	844	870	850	„80“+„80“	1688	1705	1682
„90“	944	970	950	„90“+„90“	1888	1905	1882
„100“	1044	1070	1050				
VÝŠKA				H _o	H _{sb}	H _d	
				2005	2033	1993	

POSUVNÝ SYSTÉM NA STĚNU PREMIUM

VYBAVENÍ SYSTÉM NA STĚNU PREMIUM

standard: podélný úchyt v barvě chrom-satén (U4)	str. 153
volitelně: úchyty pro posuvná křídla	str. 153

SYSTÉM NA STĚNU PREMIUM

v ceně jsou zahrnuty: krycí lišty s vodicí lištou (hliníkové díly)
pro jednokřídlé dveře **8256/9990**
pro dvoukřídlé dveře **16512/19980**
Lze zhotovit samotné posuvné křídlo
příplatek **528/639** + cena úchytu

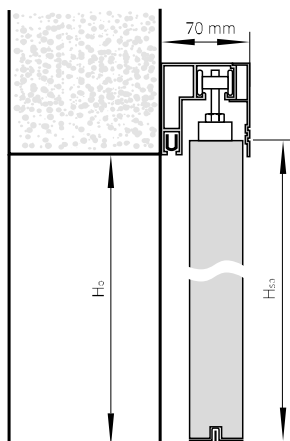

DÉLKY KRYCÍCH LIŠT POSUV. SYSTÉMU PREMIUM

„60“	1800 mm
„70“	1800 mm
„80“	1800 mm
„90“	2000 mm
„60“+„60“	1800 + 1800 mm
„70“+„70“	1800 + 1800 mm
„80“+„80“	1800 + 1800 mm
„90“+„90“	2000+2000 mm

Hm - výška na vnější straně krycí lišty
Ho - výška montážního otvoru
Hsb - výška na vnější straně křídla
Hd - výška na vnější straně zárubně
So - šířka montážního otvoru
Ssb - šířka na vnější straně křídla
Sd - šířka na vnější straně zárubně

ŠÍŘKA

jednokřídlé dveře rozměry na vnější straně křídla (Ssb, Hsb) a montážního otvoru (So, Ho)			dvoukřídlé dveře rozměry na vnější straně křídla (Ssb, Hsb) a montážního otvoru (So, Ho)		
typ	Ssb	So	typ	Ssb	So
„60“	644	620	„60“+„60“	1288	1240
„70“	744	720	„70“+„70“	1488	1440
„80“	844	820	„80“+„80“	1688	1640
„90“	944	920	„90“+„90“	1888	1840

výška: (Hsb) 2033, (Ho) 2020, výška od úrovně podlahy k horní hraně krycí lišty - 2103 mm



dveře v POSUVNÉM SYSTÉMU NA STĚNU PREMIUM

POSUVNÝ SYSTÉM NA STĚNU MOVI



CZK aktuální cena



EURO aktuální cena



KONSTRUKCE KŘÍDLA

Dveře jsou zhotoveny z **dřevěného rámu** obloženého dvěma hladkými HDF deskami, které mohou být v povrchu ECO TOP, LAMISTONE CPL, SILKSTONE, laminované, dýhované nebo stříkané.

Standardní výplň tvoří vrstva se strukturou „medová plástev“. Jmenovitá tloušťka křídla je 40 mm.

POVRCHOVÁ ÚPRAVA KŘÍDLA

Povrch hladký stříkaný, dýhovaný, laminovaný nebo v povrchu ECO TOP, LAMISTONE CPL, SILKSTONE.

VYBAVENÍ

STANDARDNÍ:

podélný úchyt chrom-satén (U4)

DOPLŇKOVÉ:

výplň z plně dřevotřískové desky	1968/2381
křídlo nižší o 50 mm	bez příplatku
křídlo vyšší o 50 mm	+5%
křídlo vyšší o 100 mm	+10%
křídlo vyšší o 150 mm	+15%
křídlo vyšší o 200 mm	+20%



U posuvného systému MOVI nelze vyrobit slepou zárubeň.

**Cena kompletního systému MOVI = cena křídla MOVI
+ cena posuvného systému MOVI**

POSUVNÝ SYSTÉM NA STĚNU MOVI

šířka křídla	cena
„70“ - „100“	13440/16262
„110“	13920/16843

KŘÍDLO PRO POSUVNÝ SYSTÉM MOVI

šířka křídla	ECO TOP	LAMISTONE CPL	LAMINOVANÉ CPL 0,2 MM	STŘÍKANÉ bílá	STŘÍKANÉ béžová, Sedá	BLACK RAL 9005	DÝHOVANÉ			ESPINA	
		SILKSTONE					UNI MAT PLUS	SKUPINA A	SKUPINA B	SKUPINA C	SKUPINA A
„70“ - „90“	4474/5413	5971/7225	6576/7957	10445/12638	11405/13800	12365/14961	9072/10977	11501/13916	11981/14497	18307/22152	20438/24730
„100“ - „110“	4925/5959	6576/7957	7238/8758	11491/13904	12451/15066	13411/16228	9984/12081	12653/15310	13190/15960	20141/24370	22493/27216

zavřené

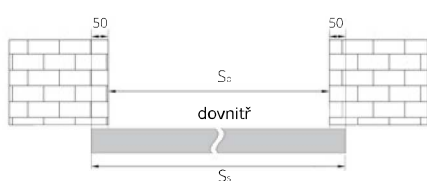

směrem ven

otevřené (levé dveře)

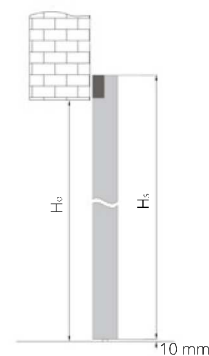
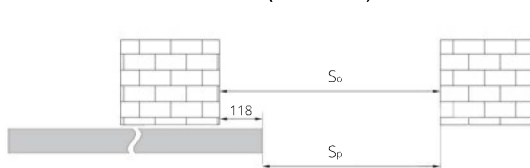

ŠÍŘKA				VÝŠKA		
rozměr	S _s	S _o	S _p	rozměr	H _s	H _o
„70“	744	644	526	křídlo nižší o 50 mm	2040	1980
„80“	844	744	626	křídlo standardní	2090	2030
„90“	944	844	726	křídlo vyšší o 50 mm	2140	2080
„100“	1044	944	826	křídlo vyšší o 100 mm	2190	2130
„110“	1144	1044	926	křídlo vyšší o 150 mm	2240	2180
				křídlo vyšší o 200 mm	2290	2230

S_s – šířka křídla
S_o – šířka montážního otvoru zárubně
S_p – průchozí šířka
H_o – výška montážního otvoru zárubně
H_s – výška křídla

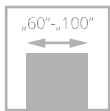

dveře GALIO, verze S5, záruběň z úhlového profilu

GALIO

od **28790** /34836

NOVINKA

Vnitřní dveře pro použití ve veřejných budovách, např. v kancelářích, ale i v bytech.

Vnitřní dveře vyrobené v souladu s normou PN-EN 14351-2:2018.



oboustranné mašlo (součátí rámu)



pant



dveře GALIO, verze S6, záruběň z úhlového profilu



VERZE	S1 / VS1 31670/38321	S2 / VS2 34550/41806	S3 / VS3 31670/38321	S4 / VS4 31670/38321	S5 / VS5 31670/38321
--------------	--------------------------------	--------------------------------	--------------------------------	--------------------------------	--------------------------------



VERZE	S6 / VS6 31670/38321	S7 / VS7 28790/34836	S8 / VS8 31670/38321	S9 / VS9 31670/38321
--------------	--------------------------------	--------------------------------	--------------------------------	--------------------------------

BAREVNÉ PROVEDENÍ

0S1 RAL 9003 struktura	0S2 RAL 9005 struktura	0S0 antracit struktura	0S3 měď struktura
-------------------------------------	-------------------------------------	-------------------------------------	--------------------------------

ZÁRUBEŇ

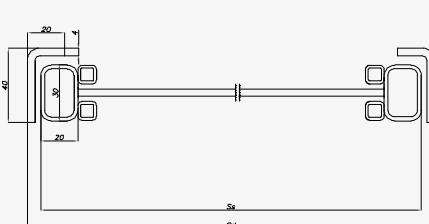

ROZMĚRY

šíře	Ss	Sd	So
„60“	625	639	642
„70“	725	739	742
„80“	825	839	842
„90“	925	939	942
„100“	1025	1039	1042
Hs - 2040 mm, Hd - 2057 mm, Ho - 2060 mm			
- 50 mm výška - Hs - 1990 mm, Hd - 2007 mm, Ho - 2010 mm			
+ 50 mm výška - Hs - 2090 mm, Hd - 2107 mm, Ho - 2110 mm			
+ 100 mm výška - Hs - 2140 mm, Hd - 2157 mm, Ho - 2160 mm			

VYBAVENÍ

STANDARDNÍ	
rám křídla z kvalitních ocelových profilů, práškově lakovaných, kovové zasklívací příčky	
strukturální prášková barva, kovové zasklívací příčky	
tvrzené čiré nebo saténově bílé sklo o tloušťce 4 mm	
matné sklo na straně závěsu	
konstrukční příčky o šíři 20 mm	
oboustranné madlo v rámu v barvě křídla	
magnet pro zavírání křídla	
zároveň z úhlového profilu	
panty kovové zárubně („60“-„100“ – 3 ks)	
maximální výška dveří GALIO - 2157 mm	
DOPLŇKOVÉ (za příplatek)	
barva 0S3 měď struktura	2880/3485
dveře v nestandardních rozměrech	960/1162

barevnost GALIO	barva pantů	barva těsnění u příček	barva šroubů do profilu
0S1 RAL 9003 (bílá)	v barvě křídla	bílá	bílá
0S2 RAL 9005 (černá)	v barvě křídla	černá	černá
0S0 antracit	v barvě křídla	antracit	černá
0S3 měď	v barvě křídla	černá	černá

Po konzultaci s obchodním oddělením je možné vyrobit dveře s nestandardními rozměry.

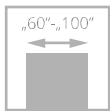

dveře STALIO, verze S1, záruběň z úhlového profilu

STALIO

od **33590**_{/40644}

NOVINKA

Vnitřní dveře pro použití ve veřejných budovách, např. v kancelářích, ale i v bytech.

Vnitřní dveře vyrobené v souladu s normou PN-EN 14351-2:2018.



zámek s klíčkou



pant



dveře STALIO, verze S5, záruběň z úhlového profilu



VERZE **S1 / VS1** **S2 / VS2** **S3 / VS3** **S4 / VS4** **S5 / VS5**
36470/44129 **39350/47614** **36470/44129** **36470/44129** **36470/44129**



VERZE **S6 / VS6** **S7 / VS7** **S8 / VS8** **S9 / VS9**
36470/44129 **33590/40644** **36470/44129** **36470/44129**

BAREVNÉ PROVEDENÍ



ZÁRUBEŇ

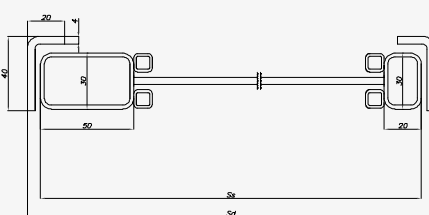

ROZMĚRY

šíře	Ss	Sd	So
„60“	625	643	646
„70“	725	743	746
„80“	825	843	846
„90“	925	943	946
„100“	1025	1043	1046

Hs - 2040 mm, Hd - 2057 mm, Ho - 2060 mm
- 50 mm výška - Hs - 1990 mm, Hd - 2007 mm, Ho - 2010 mm
+ 50 mm výška - Hs - 2090 mm, Hd - 2107 mm, Ho - 2110 mm
+ 100 mm výška - Hs - 2140 mm, Hd - 2157 mm, Ho - 2160 mm

VYBAVENÍ

- STANDARDNÍ**
- rám křídla z kvalitních ocelových profilů, práškové lakovaných, kovové zasklívací příčky
- strukturální prášková barva, kovové zasklívací příčky
- tvrzené čiré nebo saténově bílé sklo o tloušťce 4 mm
- matné sklo na straně závěsu
- konstrukční příčky o šíři 20 mm
- zámek s klikou
- zároveň z úhlového profilu
- panty kovové zárubně („60“-„100“ – 3 ks)
- maximální výška dveří STALIO - 2157 mm
- DOPLŇKOVÉ (za PŘÍPLATEK)**
- barva OS3 měď struktura **2880/3485**
- dveře v nestandardních rozměrech **960/1162**
- vložka ve stříbrném provedení **480/581**

barevnost STALIO	barva pantu	barva těsnění u příček	barva kliky	barva štítu zámku	barva šroubů do profilu
OS1 RAL 9003 (bílá)	v barvě křídla	bílá	bílá	stříbrná	bílá
OS2 RAL 9005 (černá)	v barvě křídla	černá	černá	černá	černá
OS0 antracit	v barvě křídla	antracit	černá	černá	černá
OS3 měď	v barvě křídla	černá	černá	černá	černá

Po konzultaci s obchodním oddělením je možné vyrobit dveře s nestandardními rozměry.

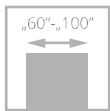

pro křídla
"100"



pro křídla
"60-90"



dveře LUMEN, verze I, nastavitelná zárubeň LUMEN

LUMEN

od **9581** /11593

**Kovová zárubeň LUMEN pevná (str. 127) nebo
nastavitelná (str. 128)**

Dveře jsou zhotoveny z tvrzeného skla a jsou dodávány s nastavitelnou zárubeň LUMEN, která je nabízena v barevném provedení: ECO TOP, LAMISTONE CPL, SILKSTONE, laminované a dýhované.



klika



pant

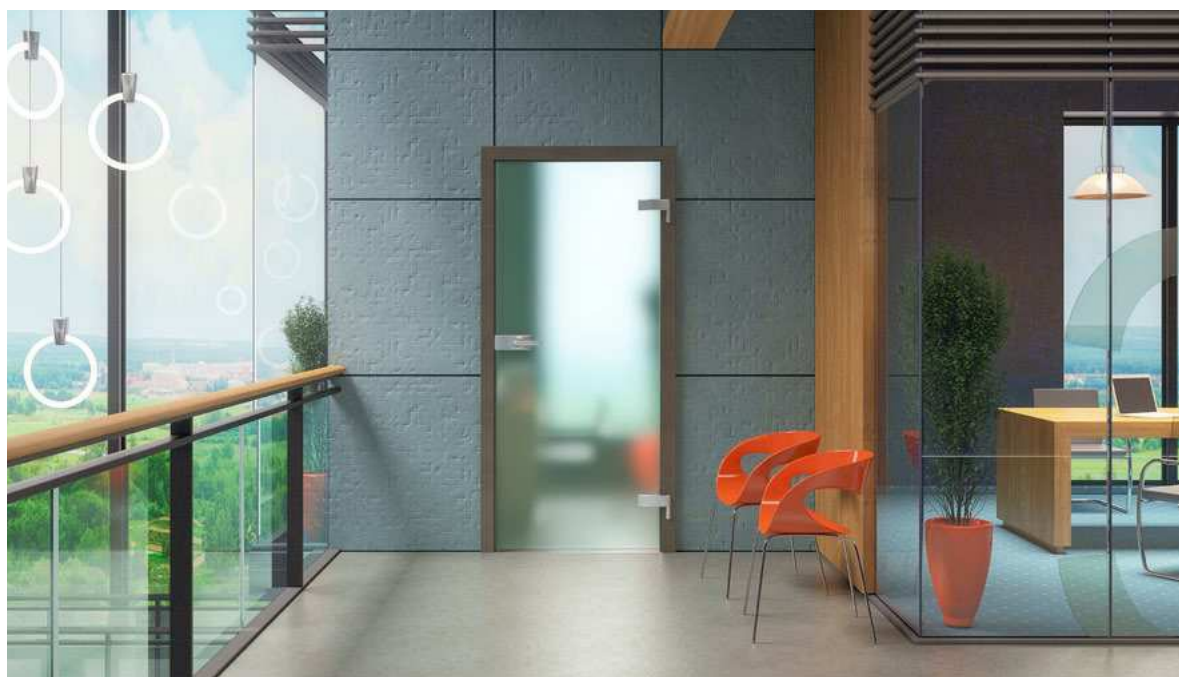

dveře LUMEN, verze I, nastavitelná zárubeň LUMEN

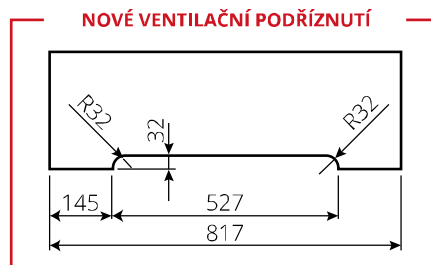

VERZE	šířka „60“ – „80“	šířka „90“	šířka „100“
sklo čiré, bílý satén	9581/11593	10502/12708	11549/13974
sklo, hnědý satén, grafit satén	12864/15565	14266/17261	15696/18992

NASTAVITELNÁ ZÁRUBEŇ LUMEN (ZL)



ŠÍŘKA				
jednokřídlé dveře				
typ	S _o	S _d	S _s	S _{op}
„60“	700	650	621	750
„70“	800	750	721	850
„80“	900	850	821	950
„90“	1000	950	921	1050
„100“	1100	1050	1021	1150

VÝŠKA				
	H _o	H _d	H _s	H _{op}
	2010	1993	1967	2043

S_s, H_s – rozměry křídla
 S_d, H_d – rozměry dveří na vnější straně zárubně
 S_o, H_o – navrhovaný montážní rozměr
 S_{op} – šířka po vnější straně lišty

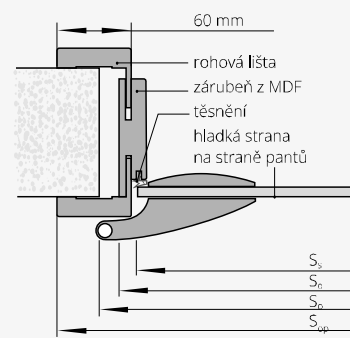

* Zárubeň Lumen v barvě STŘÍKANÉ jsou pouze s lištami 80mm.
 Není možnost objednat lišty spojené pod úhlem 90°.

LUMEN	stupeň regulace (mm)	ECO TOP	pro laminované			STŘÍKANÉ bílá	STŘÍKANÉ béžová, šedá	BLACK	DÝHOVANÉ		
			HIGH TOP	LAMISTONE CPL	SILKSTONE				UNI MAT PLUS	SKUPINA A	SKUPINA B
ZL 1A	75-85	4483/5425	5059/6122	7430/8991	8390/10152	9350/11314	9158/11082	10502/12708	11059/13382		
ZL 1B	85-95	4483/5425	5059/6122	7430/8991	8390/10152	9350/11314	9158/11082	10502/12708	11059/13382		
ZL 2	95-120	4608/5576	5222/6319	7728/9351	8688/10512	9648/11674	9398/11372	10838/13114	11357/13742		
ZL 3	120-140	4771/5773	5366/6493	8006/9688	8966/10849	9926/12011	9696/11732	11136/13475	11693/14148		
ZL 4	140-160	4886/5913	5510/6668	8179/9897	9139/11058	10099/12220	9984/12081	11501/13916	12058/14590		
ZL 5	160-180	5030/6087	5683/6877	8611/10420	9571/11581	10531/12743	10262/12418	11789/14264	12394/14996		
ZL 6	180-200	5194/6284	5885/7121	8851/10710	9811/11872	10771/13033	10627/12859	12240/14810	12854/15554		
ZL 7	200-220	5386/6517	6067/7341	9178/11105	10138/12266	11098/13428	11078/13405	12634/15287	13267/16053		
ZL 8	220-240	5597/6772	6269/7585	9504/11500	10464/12661	11424/13823	11366/13753	13142/15902	13776/16669		
ZL 9	240-260	5770/6981	6480/7841	9840/11906	10800/13068	11760/14230	11760/14230	13555/16402	14198/17180		
ZL 10	260-280	5952/7202	6672/8073	10301/12464	11261/13626	12221/14787	12125/14671	13939/16866	14640/17714		
ZL 11	280-300	6192/7492	6970/8433	10800/13068	11760/14230	12720/15391	12672/15333	14640/17714	15370/18597		

VYBAVENÍ

STANDARDNÍ	
tvrdé sklo bílý satén/hnědý satén/grafit satén nebo bezbarvé čiré o tloušťce 8 mm	
ornament na protější straně od pantů	
výška kliky při standardní výšce skleněné tabule – 1040 mm od spodní hrany tabule	
DOPLŇKOVÉ (za příplatek)	
kovová zárubeň pevná nebo nastavitelná	str. 127-128
ventilační seřiznutí	1152/1394
skleněná tabule s nestandardní výškou 1967 mm	bez příplatku
averzní elektrický otvírač JIS typ 1710-12AC (v tom protiplech a frézovaný otvor pro elektrický otvírač)	2045/24/4
averzní elektrický otvírač BIRA HARTE XS12U 12V AC/DC (v tom protiplech a frézovaný otvor pro elektrický otvírač)	1872/2265
averzní elektrický otvírač se spínačem BIRA HARTE XS12UW 12V AC/DC (v tom protiplech a frézovaný otvor pro elektrický otvírač)	1920/2323
reverzní elektrický otvírač BIRA HARTE XS12R 12V DC (v tom protiplech a frézovaný otvor pro elektrický otvírač)	2400/2904
kování DORMA	podle tabulky

Kování DORMA	hliník EV1-Deco 114	hliník nerez 107	černá**
klika + malý zámek + panty	9504/11500	12970/15693	12662/15322
klika + WB + panty	9504/11500	12970/15693	12662/15322
klika + WC + panty	11597/14032	15523/18783	16320/19747
klika - koule + malý zámek + panty*	11040/13358	14237/17227	14352/17366

*osazení dveří elektrozámek
 ** spodní pant s černým krytem, horní pant černý natřený

WB – pro vložku,
 WC – pro koupelnový knoflík

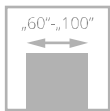

dveře LUMEN LOFT, verze V4, nastavitelná zárubeň LUMEN

LUMEN LOFT

od **8160**^{/9874}

NOVINKA

- **tvrdé sklo** o tloušťce 8 mm
- dekór **černý nebo bílý**

Dveře jsou zhotoveny z tvrdého skla a jsou dodávány s nastavitelnou zárubeň LUMEN, která je nabízena v barevném provedení: ECO TOP, LAMISTONE CPL, SILKSTONE, laminované a dýhované.



kliká



pant



dveře LUMEN LOFT, verze V2, nastavitelná zárubeň LUMEN



VERZE	V1	V2	V3	V4
„60“ - „80“				
sklo čiré, dekor bílý nebo černý				8160/9874
sklo satén bílá, dekor bílý nebo černý				8256/9990
„90“				
sklo čiré, dekor bílý nebo černý				8928/10803
sklo satén bílá, dekor bílý nebo černý				9120/11035

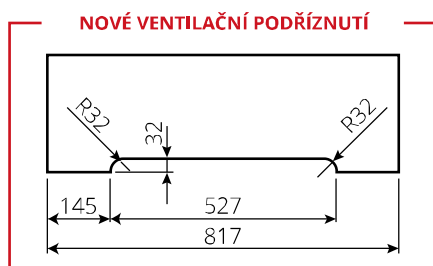

ZÁRUBEŇ

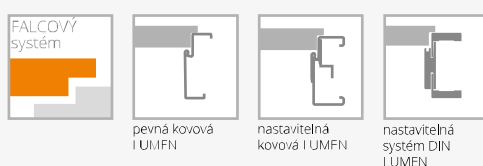

všechny rozměry a ceny nastavitelné
zárubně LUMEN – str. 128

VYBAVENÍ

STANDARDNÍ	
tvrdné sklo o tloušťce 8 mm, čiré s jednostranným dekorem černým nebo bílým vytvořeno sitotiskem	
výška klíky při standardní výšce skleněné tabule – 1040 mm od spodní hrany tabule	
DOPLŇKOVÉ (za příplatek)	
kovová zárubeň pevná nebo nastavitelná	str. 127-128
ventilační seřiznutí	1152/1394
skleněná tabule s nestandardní výškou 1967 mm	bez příplatku
averzní elektrický otvírač JiS typ 1710-12AC (v tom protiplech a frézovaný otvor pro elektrický otvírač)	2045/2474
averzní elektrický otvírač BIRA HARTE XS12U 12V AC/DC (v tom protiplech a frézovaný otvor pro elektrický otvírač)	1872/2265
averzní elektrický otvírač se spínačem BIRA HARTE XS12UW 12V AC/DC (v tom protiplech a frézovaný otvor pro elektrický otvírač)	1920/2323
reverzní elektrický otvírač BIRA HARTE XS12R 12V DC (v tom protiplech a frézovaný otvor pro elektrický otvírač)	2400/2904
kování DORMA	podle tabulky

Kování DORMA	hliník EV1-Deco 114	hliník nerez 107	černá**
klíka + malý zámek + panty	9504/11500	12970/15693	12662/15322
klíka + WB + panty	9504/11500	12970/15693	12662/15322
klíka + WC + panty	11597/14032	15523/18783	16320/19747
klíka - koule + malý zámek + panty*	11040/13358	14237/17227	14352/17366

*osazení dveří elektrozámek
** spodní pant s černou krytkou, horní pant černý (stříkaný)

WB – pro vložku,
WC – pro koupelnový knoflík

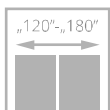
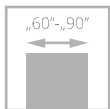

dveře SKLÁDACÍ, verze 00, zárubeň nastaviteľná systém DIN DUO

SKLÁDACÍ

od **9763**_{/11813}

Dveřní křídlo je zhotoveno z **dřevěného rámu** obloženého dvěma hladkými HDF deskami, laminovanými a dýhovanými. Standardní výplň tvoří vrstva se strukturou „medová plástev“.



úchyt



dveře SKLÁDACÍ, verze 00, nastaviteľná zárubeň systém DIN DUO

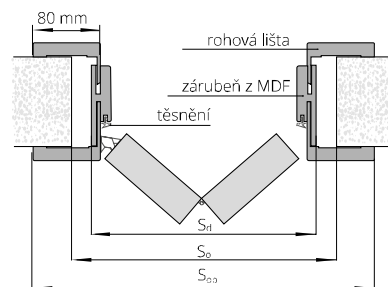

VERZE	00 / V00	00 / V00 dvoukřídlové dveře
STŘÍKANÉ bílá	13661/16530	26947/32606
STŘÍKANÉ béžová, šedá	14621/17691	28867/34929
ECO TOP	9763/11813	19210/23244
UNI MAT PLUS	10963/13265	21581/26113
HIGH TOP	10963/13265	21581/26113
LAMISTONE CPL	10963/13265	21581/26113
LAMINOVANÉ CPL	10963/13265	21581/26113
SILKSTONE	10963/13265	21581/26113
SILKSTONE CPL	14323/17331	24941/30178
DÝHOVANÉ SKUPINA A	15907/19248	31363/37949
DÝHOVANÉ SKUPINA B	16493/19956	32573/39413
DÝHOVANÉ SKUPINA C	17914/21675	35376/42805

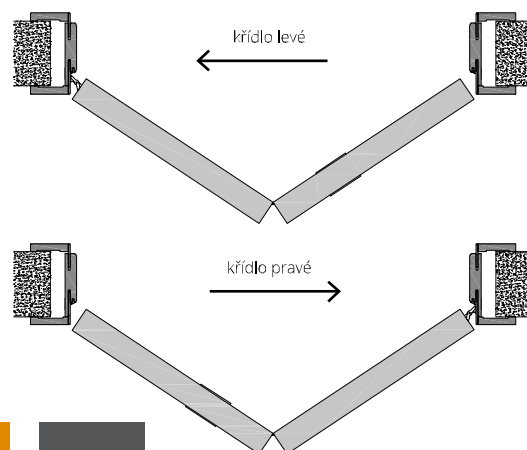

BAREVNÉ PŘÍKRYTÍ

						*neplatí pro pevnou zárubeň DUO **neplatí pro zárubeň nastavitelné DUO	

ZÁRUBNĚ

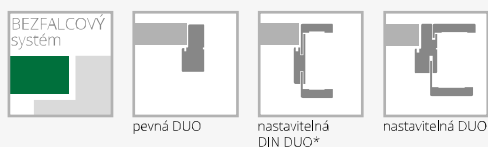

*** UPOZORNĚNÍ!** Doporučená výška stavebního otvoru musí být větší o 16 mm (platí pro zárubeň DIN DUO)

dveře SKLÁDACÍ, zárubeň DIN DUO								
jednokřídlové dveře	dvoukřídlové dveře							
typ	S _o	S _d	S _{op}	typ	S _o	S _d	S _{op}	
„60“	690	652	792	„60“+„60“	1305	1267	1407	
„70“	790	752	892	„70“+„70“	1505	1467	1607	
„80“	890	852	992	„80“+„80“	1705	1667	1807	
„90“	990	952	1092	„90“+„90“	1905	1867	2007	
VÝŠKA	H _o		H _d		H _s		H _{op}	
	2035		2024		1985		2078	

dveře SKLÁDACÍ, zárubeň dřevěná pevná DUO						
jednokřídlové dveře	dvoukřídlové dveře					
typ	S _o	S _d	typ	S _o	S _d	
„60“	713	693	„60“+„60“	1328	1308	
„70“	813	793	„70“+„70“	1528	1508	
„80“	913	893	„80“+„80“	1728	1708	
„90“	1013	993	„90“+„90“	1928	1908	
VÝŠKA	H _o		H _d		H _s	
	2040		2028		1985	

dveře SKLÁDACÍ, zárubeň dřevěná nastavitelná DUO								
jednokřídlové dveře	dvoukřídlové dveře							
typ	S _o	S _d	S _{op}	typ	S _o	S _d	S _{op}	
„60“	713	693	836	„60“+„60“	1328	1308	1451	
„70“	813	793	936	„70“+„70“	1528	1508	1651	
„80“	913	893	1036	„80“+„80“	1728	1708	1851	
„90“	1013	993	1136	„90“+„90“	1928	1908	2051	
VÝŠKA	H _o		H _d		H _s		H _{op}	
	2040		2028		1985		2099	

S_s, H_s – rozměry křídla
S_d, H_d – rozměry dveří na vnější straně zárubně
S_o, H_o – navrhovaný montážní rozměr
S_{op} – šířka po vnější straně lišty

VYBAVENÍ

STANDARDNÍ	DOPLŇKOVÉ (za příplatek)
vodicí lišta a nastavitelné panty skryté v křídle	výplň z děrované dřevotřískové desky 1440/1742
panty: kryté nastavitelné „60“-„80“ – 2 ks, „90“ – 3 ks	výplň z plně dřevotřískové desky 1968/2381
kulatý plastový úchyt	dveře vyšší o 55 mm bez příplatku
	třetí pant skrytý DUO pro křídla o šířce „60“ – „80“ 1056/1278
	jednobodový zámek zadlabaný, hákový WB 1152/1394
	úchyty pro skládací dveře str. 153

ZVUKOTĚSNÉ

od **7709**^{/9328}

Jednokřídlé **ZVUKOTĚSNÉ** dveře ve falcovém systému. Konstrukci křídla tvoří **rám z jehličnatého dřeva** obložený oboustranně HDF deskou. Výplň z plně dřevotřískové desky (typ A) nebo speciální konstrukce POL-SKONE (typ B). Křídlo s padacím těsněním (prahem).

vzduchová neprůzvučnost:

se dřevěnou zárubní:

třída Rw=27 dB (typ A); třída Rw=32 dB* (typ B)

s kovovou zárubní:

třída Rw=27 dB (typ A); třída Rw=37 dB (typ B)

s nastavitelnou zárubní DIN:

třída Rw=27 dB (typ A); třída Rw=37 dB (typ B)

Jednokřídlé nebo dvoukřídlé **ZVUKOTĚSNÉ DVEŘE DUO** v bezfalcovém systému. Konstrukci křídla tvoří **rám z jehličnatého dřeva** obložený oboustranně HDF deskou.

Výplň z plně dřevotřískové desky (typ A) nebo speciální konstrukce POL-SKONE (typ B).

Dveře jsou nabízeny v jednokřídlé a dvoukřídlé verzi se dřevěnou zárubní (pevná DUO nebo nastavitelná DUO). Křídlo s padacím těsněním (prahem).

vzduchová neprůzvučnost:

jednokřídlé i dvoukřídlé dveře typ A – **třída Rw=27 dB**

jednokřídlé typ B – **třída Rw=37 dB**

dvoukřídlé typ B – **třída Rw=32 dB**

třída mechanické odolnosti: 2. třída klasifikace pevnostních požadavků – tj. střední používání



dveře ZVUKOTĚSNÉ, verze 00, zárubeň nastavitelná systém DIN



klika, zámek



standardní spojování lišt pod úhlem 45°

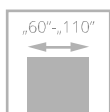

dveře ZVUKOTĚSNÉ, verze 00, zárubeň nastavitelná systém DIN



VERZE **00 / V00**

ZVUKOTĚSNÉ TYP A

STRÍKANÉ bílá	11904/14404
STRÍKANÉ béžová, šedá	12864/15565
ECO TOP	7709/9328
UNI MAT PLUS	8851/10710
HIGH TOP	8122/9827
LAMISTONE CPL	8851/10710
SILKSTONE	8851/10710
SILKSTONE CPL	12211/14776
LAMINOVANÉ CPL 0,2	9552/11558
DÝHOVANÉ SKUPINA A	13690/16564
DÝHOVANÉ SKUPINA B	14630/17703
DÝHOVANÉ SKUPINA C	15408/18644
SILKWOOD	15408/18644

ZVUKOTĚSNÉ TYP B

STRÍKANÉ bílá	14822/17935
STRÍKANÉ béžová, šedá	15782/19097
ECO TOP	14045/16994
UNI MAT PLUS	14045/16994
HIGH TOP	14045/16994
LAMISTONE CPL	14045/16994
SILKSTONE	14045/16994
SILKSTONE CPL	17405/21060
LAMINOVANÉ CPL 0,2	15024/18179
DÝHOVANÉ SKUPINA A	17050/20630
DÝHOVANÉ SKUPINA B	17981/21757
DÝHOVANÉ SKUPINA C	18893/22860
SILKWOOD	18893/22860

BAREVNÉ PROVEDENÍ



doplatek k základní bílé barvě (RAL 9003), šedé (7047), béžové NCS s2005 Y50R podle barevných skupin RAL, NCS (str. 10)

SKUPINA I	SKUPINA II	SKUPINA III	SKUPINA IV	SKUPINA V
3830/4635	4790/5796	5750/6958	6710/8120	7670/9281

ZÁRUBNĚ

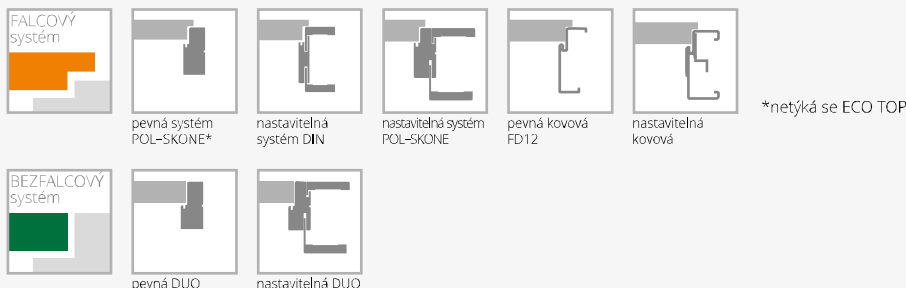

VYBAVENÍ

ZVUKOTĚSNÉ

STANDARDNÍ	
jednobodový zadlabaný zámek na klíč nebo vložku, rozsah 72 mm	
čepové panty nastavitelné - 3 ks	
padací těsnění	
standardní šířky: „80“, „90“	
DOPLŇKOVÉ (za příplatek)	
rozměr „100“	+20%
rozměr „110“	+40%
panikové kování	
dveřní zavírač s horní montáží	str. 153
zesílení pod dveřní zavírač	240/290
elektrický zámek (averzní nebo reverzní)	
dekorace (nelze použít intarzií u verze Typ B)	
štítky s kontrolou přístupu	
dveře vyšší o 50 mm nebo 100 mm	+10%
dveře vyšší o 150 mm nebo 200 mm	+20%
dveře vyšší o 250 mm nebo 300 mm (netýká se zárubní DIN)	+30%
dveře vyšší o 350 mm nebo 400 mm (netýká se zárubní DIN)	+40%

ZVUKOTĚSNÉ DUO

STANDARDNÍ	
skrytý pant (nastavitelný ve 3 rovinách) („60“ - „70“ - 2 ks; „80“ - „90“ - 3 ks)	
zámek:	
jednokřídlé dveře - magnetický na klíč nebo vložku, rozsah 85 mm	
dveře dvoukřídlé - zámek, na klíč nebo vložku, se zástrčí 72 mm	
padací těsnění	
DOPLŇKOVÉ (za příplatek)	
dveřní zavírač s horní montáží nebo skrytý	
doplňkový zámek, zadlabaný nebo povrchový	
elektromagnetické zámky značek: ASSA ABLOY, DORMA nebo GEZE	
kukátko	
dveře nižší o 50 mm (falcový systém)	bez příplatku
dveře nižší o 55 mm (bezfalcový systém)	bez příplatku
dveře vyšší o 50 mm nebo 100 mm	+10%
dveře vyšší o 150 mm nebo 200 mm	+20%
dveře vyšší o 250 mm nebo 300 mm	+30%
dveře vyšší o 350 mm nebo 400 mm	+40%

POZOR: dveře jsou dostupné pouze v polské normě (bližší info u obchodních zástupců)

PEVNÁ ZÁRUBEŇ

MDF

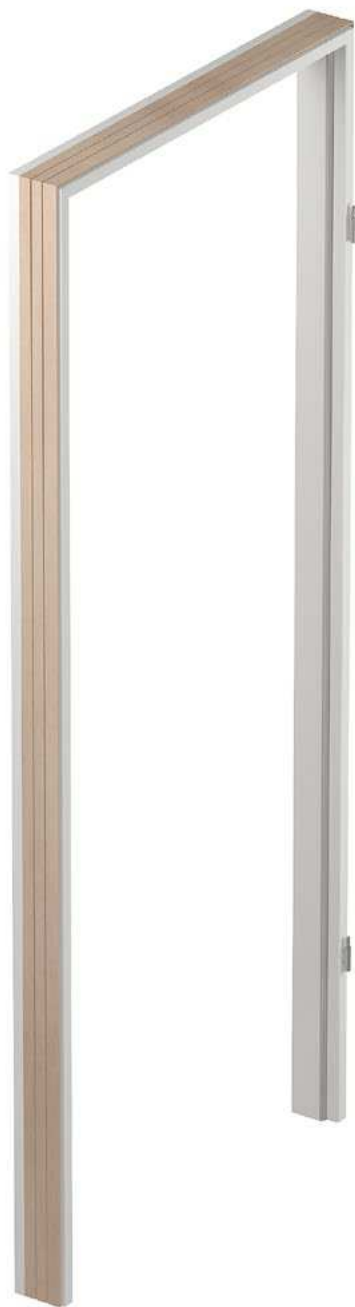

ECO TOP

jednokřídlé dveře

2659/3218

PŘÍPLATKY

dvoukřídlé dveře	+50%
Šíře „100“	288/348
Šíře „110“	576/697

VOLBA

maskovací lišty LD6 (za příplatek)

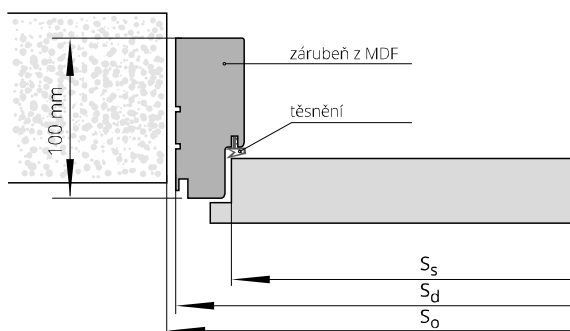

ŠÍŘKA

jednokřídlé dveře				dvoukřídlé dveře		
typ	S _o	S _d	S _s	typ	S _o	S _d
„60“	712	692	620	„60“+„60“	1362	1342
„70“	812	792	720	„60“+„70“	1462	1442
„80“	912	892	820	„60“+„80“+„70“+„70“	1562	1542
„90“	1012	992	920	„60“+„90“+„70“+„80“	1662	1642
				„70“+„90“+„80“+„80“	1762	1742
				„80“+„90“	1862	1842
				„90“+„90“	1962	1942

VÝŠKA

H _o	H _d	H _s
2025	2013	1970

S_s – šířka křídla
S_d – šířka na vnější straně zárubně
S_o – šířka montážního otvoru

H_s – výška křídla
H_d – výška dveří na vnější straně zárubně
H_o – výška montážního otvoru

PEVNÁ ZÁRUBEŇ

POL-SKONE



	pro laminované		DÝHOVANÉ			
	HIGH TOP	STŘÍKANÉ *	STŘÍKANÉ *	SKUPINA A	SKUPINA B	SKUPINA C, D
	UNI MAT PLUS	bílá	běžová, šedá			
	LAMISTONE CPL					
	SILKSTONE					
jednokřídlé dveře	4666/5645	5731/6935	6691/8096	6096/7376	7200/8712	7555/9142
dvoukřídlé dveře	7171/8677	9763/11813	10723/12975	8534/10327	10118/12243	10618/12847

PŘÍPLATKY

zárubeň vyšší o 130 mm (v rozměru Hd)	+10%
zárubeň vyšší o 230 mm (v rozměru Hd)	+20%
Šíře „100“	288/348
Šíře „110“	576/697
elektrický zámek averzní JiS typ 1710-12 AC (je s protiplechem a frézováním pod elektrický zámek) **	1824/2207
elektrický zámek averzní BIRA HARTE XS úzký XS12U 12V AC/DC (je s protiplechem a frézováním pod elektrický zámek)**	1632/1975
elektrický zámek averzní s přepínačem BIRA HARTE XS12UW 12V AC/DC (je s protiplechem a frézováním pod elektrický zámek)**	1728/2091
elektrický zámek reverzní BIRA HARTE XS úzký XS12R 12V DC (je s protiplechem a frézováním pod elektrický zámek)**	2160/2614

TABULKA PŘÍPLATKŮ pro zárubně RAL, NCS podle skupin barev*	SKUPINA I	SKUPINA II	SKUPINA III	SKUPINA IV	SKUPINA V
	+20%	+30%	+40%	+60%	+75%

VOLBA

maskovací lišty LD6 (za příplatek)

*ekologické akrylové barvy, odstíny vzorníku RAL a NCS (kromě metalických) – příplatek podle tabulky barev (str. 10)
**pro křídla vybavená zámkem ECO Schulte GBS 12 – příplatek +480/581

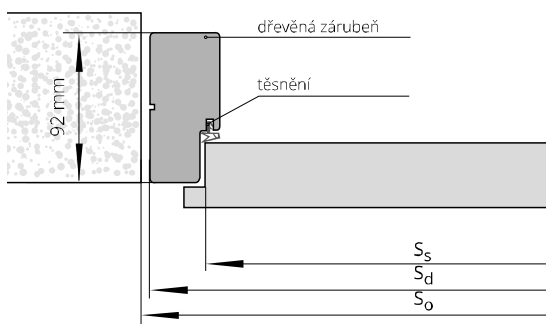

ŠÍŘKA						
typ	jednokřídlé dveře			dvoukřídlé dveře		
	So	Sd	Ss	typ	So	Sd
„60“	709	689	618	„60“+„60“	1343	1323
„70“	809	789	718	„60“+„70“	1443	1423
„80“	909	889	818	„60“+„80“+„70“+„70“	1543	1523
„90“	1009	989	918	„60“+„90“+„70“+„80“	1643	1623
				„70“+„90“+„80“+„80“	1743	1723
				„80“+„90“	1843	1823
				„90“+„90“	1943	1923

VÝŠKA

	H _o	H _d	H _s
	2025	2013	1970

Ss – šířka křídla
Sd – šířka na vnější straně zárubně
So – šířka montážního otvoru

Hs – výška křídla
Hd – výška dveří na vnější straně zárubně
Ho – výška montážního otvoru

NASTAVITELNÁ ZÁRUBEŇ

SYSTÉM DIN



jednokřídlé dveře		ECO TOP	HIGH TOP LAMISTONE CPL	STŘÍKANÉ* bílá
			SILKSTONE	pro laminované UNI MAT PLUS
ZP1A	75-85	4339/5250	4906/5936	7315/8851
ZP1B	85-95	4339/5250	4906/5936	7315/8851
ZP2	95-120	4464/5401	5078/6145	7594/9188
ZP3	120-140	4608/5576	5222/6319	7882/9537
ZP4	140-160	4723/5715	5357/6482	8054/9746
ZP5	160-180	4886/5913	5530/6691	8486/10269
ZP6	180-200	5040/6098	5741/6946	8726/10559
ZP7	200-220	5222/6319	5923/7167	9034/10931
ZP8	220-240	5424/6563	6134/7423	9379/11349
ZP9	240-260	5606/6784	6336/7667	9725/11767
ZP10	260-280	5798/7016	6528/7899	10166/12301
ZP11	280-300	6048/7318	6816/8247	10675/12917

jednokřídlé dveře		STŘÍKANÉ* běžová, šedá	BLACK	DÝHOVANÉ		
				SKUPINA A	SKUPINA B	SKUPINA C, D
ZP1A	75-85	8275/10013	9235/11175	9024/10919	10358/12534	10906/13196
ZP1B	85-95	8275/10013	9235/11175	9024/10919	10358/12534	10906/13196
ZP2	95-120	8554/10350	9514/11511	9264/11209	10685/12929	11213/13567
ZP3	120-140	8842/10698	9802/11860	9542/11546	10992/13300	11530/13951
ZP4	140-160	9014/10907	9974/12069	9830/11895	11347/13730	11894/14392
ZP5	160-180	9446/11430	10406/12592	10118/12243	11626/14067	12240/14810
ZP6	180-200	9686/11721	10646/12882	10483/12685	12106/14648	12720/15391
ZP7	200-220	9994/12092	10954/13254	10915/13207	12499/15124	13133/15891
ZP8	220-240	10339/12510	11299/13672	11222/13579	12989/15716	13632/16495
ZP9	240-260	10685/12929	11645/14090	11616/14055	13411/16228	14054/17006
ZP10	260-280	11126/13463	12086/14625	11971/14485	13776/16669	14496/17540
ZP11	280-300	11635/14079	12595/15240	12538/15170	14496/17540	15216/18411

PŘÍPLATKY

dvoukřídlé dveře	+50%
zárubeň vyšší o 130 mm (v rozměru Hd)	+10%
zárubeň vyšší o 230 mm (v rozměru Hd)	+20%
Šíře „100“	288/348
Šíře „110“	576/697
lišty spojované pod úhlem 90° (týká se lišt verze B 90° a verze C 90°)	288/348
lišty široké 80 mm	bez příplatku
elektrický zámek averzní JIS typ 1710-12 AC (je s protiplechem a frézováním pod elektrický zámek)**	2064/2497
elektrický zámek averzní BIRA HARTE XS úzký XS12U 12V AC/DC (je s protiplechem a frézováním pod elektrický zámek)**	1872/2265
elektrický zámek averzní s přepínačem XS12UW 12V AC/DC (je s protiplechem a frézováním pod elektrický zámek)**	1968/2381
elektrický zámek reverzní BIRA HARTE XS úzký XS12R 12V DC (je s protiplechem a frézováním pod elektrický zámek)**	2448/2962
zesílení pod dveřní zavírač – ramíkový/s kluznou lištou***	432/523
horní lišta	str. 147

Lze vyrobit zárubně s většími rozsahy, než jsou maximální hodnoty uvedené v předchozí tabulce (po konzultaci s obchodním oddělením).

*ekologické akrylové barvy, odstíny vzorníku RAL a NCS (kromě metalických) – příplatek podle tabulky barev (str. 10).

** pro křídla vybavená zámkem ECO Schulte GBS 12 - příplatek +480/581, šířka montážního otvoru je zvětšena o 15 mm

*** POZOR! Doporučená výška montážního otvoru byla zvětšena o 16 mm.

nový způsob připojení lišt - strana 12

Verze A: 60 mm (není určeno pro stříkané)

Verze B: 80 mm

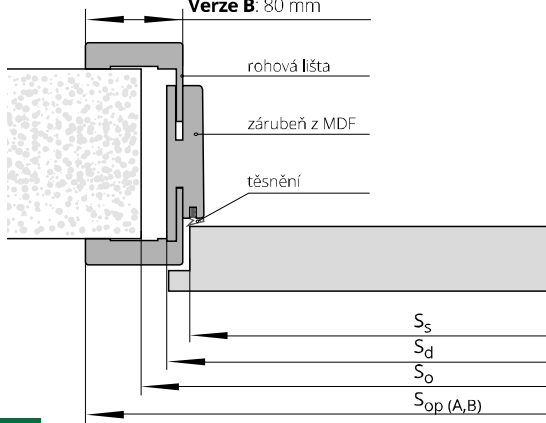

TABULKA PŘÍPLATKŮ pro zárubně RAL, NCS podle skupin barev*	SKUPINA I	SKUPINA II	SKUPINA III	SKUPINA IV	SKUPINA V
	+20%	+30%	+40%	+60%	+75%

ŠÍŘKA

typ	jednokřídlé dveře					dvoukřídlé dveře				
	S ₀	S _d	S _s	S _{opA}	S _{opB}	typ	S ₀	S _d	S _{opA}	S _{opB}
„60“	700	650	620	750	790	„60“+„60“	1340	1300	1400	1440
„70“	800	750	720	850	890	„60“+„70“	1440	1400	1500	1540
„80“	900	850	820	950	990	„60“+„80“ „70“+„70“	1540	1500	1600	1640
„90“	1000	950	920	1050	1090	„60“+„90“ „70“+„80“	1640	1600	1700	1740
						„70“+„90“ „80“+„80“	1740	1700	1800	1840
						„80“+„90“	1840	1800	1900	1940
						„90“+„90“	1940	1900	2000	2040

VÝŠKA

H ₀	H _d	H _s	H _{opA}	H _{opB}
2010	1993	1970	2043	2063

NASTAVITELNÁ ZÁRUBEŇ SYSTEM DIN



jednokřídlé dveře

		ECO TOP	HIGH TOP	STŘÍKANÉ* bílá
			LAMISTONE CPL	
			SILKSTONE	
			pro laminované UNI MAT PLUS	
ZP1A	75-85	4339/5250	4906/5936	7315/8851
ZP1B	85-95	4339/5250	4906/5936	7315/8851
ZP2	95-120	4464/5401	5078/6145	7594/9188
ZP3	120-140	4608/5576	5222/6319	7882/9537
ZP4	140-160	4723/5715	5357/6482	8054/9746
ZP5	160-180	4886/5913	5530/6691	8486/10269
ZP6	180-200	5040/6098	5741/6946	8726/10559
ZP7	200-220	5222/6319	5923/7167	9034/10931
ZP8	220-240	5424/6563	6134/7423	9379/11349
ZP9	240-260	5606/6784	6336/7667	9725/11767
ZP10	260-280	5798/7016	6528/7899	10166/12301
ZP11	280-300	6048/7318	6816/8247	10675/12917

jednokřídlé dveře

		STŘÍKANÉ* běžová, šedá	BLACK	DÝHOVANÉ		
				SKUPINA A	SKUPINA B	SKUPINA C, D
ZP1A	75-85	8275/10013	9235/11175	9024/10919	10358/12534	10906/13196
ZP1B	85-95	8275/10013	9235/11175	9024/10919	10358/12534	10906/13196
ZP2	95-120	8554/10350	9514/11511	9264/11209	10685/12929	11213/13567
ZP3	120-140	8842/10698	9802/11860	9542/11546	10992/13300	11530/13951
ZP4	140-160	9014/10907	9974/12069	9830/11895	11347/13730	11894/14392
ZP5	160-180	9446/11430	10406/12592	10118/12243	11626/14067	12240/14810
ZP6	180-200	9686/11721	10646/12882	10483/12685	12106/14648	12720/15391
ZP7	200-220	9994/12092	10954/13254	10915/13207	12499/15124	13133/15891
ZP8	220-240	10339/12510	11299/13672	11222/13579	12989/15716	13632/16495
ZP9	240-260	10685/12929	11645/14090	11616/14055	13411/16228	14054/17006
ZP10	260-280	11126/13463	12086/14625	11971/14485	13776/16669	14496/17540
ZP11	280-300	11635/14079	12595/15740	12538/15170	14496/17540	15216/18411

PŘÍPLATKY

dvoukřídlé dveře	+50%
zárubeň vyšší o 130 mm (v rozměru Hd)	+10%
zárubeň vyšší o 230 mm (v rozměru Hd)	+20%
šíře „100“	288/348
šíře „110“	576/697
lišty spojované pod úhlem 90° (týká se lišt verze B 90° a verze C 90°)	288/348
lišty široké 80 mm	bez příplatku
elektrický zámek averzní JIS typ 1710-12 AC (je s protiplechem a frézováním pod elektrický zámek) **	2064/2497
elektrický zámek averzní BIRA HARTE XS úzký XS12U 12V AC/DC (je s protiplechem a frézováním pod elektrický zámek)**	1872/2265
elektrický zámek averzní s přepínačem XS12UW 12V AC/DC (je s protiplechem a frézováním pod elektrický zámek)**	1968/2381
elektrický zámek reverzní BIRA HARTE XS úzký XS12R 12V DC (je s protiplechem a frézováním pod elektrický zámek)**	2448/2962
zesílení pod dveřní zavírač – ramíkový/s kluznou lištou***	432/523
horní lišta	str. 133

Lze vyrobit zárubeň s většími rozsahy, než jsou maximální hodnoty uvedené v předchozí tabulce (po konzultaci s obchodním oddělením).

*ekologické akrylové barvy, odstíny vzorníku RAL a NCS (kromě metalických) – příplatek podle tabulky barev (str. 10).

** pro křídla vybavená zámkem ECO Schulte GBS 12 - příplatek +480/581, šířka montážního otvoru je zvětšena o 15 mm

*** POZOR! Doporučená výška montážního otvoru byla zvětšena o 16 mm.

nový způsob připojení lišt - strana 12

Verze A: 60 mm (není určeno pro stříkané)

Verze B: 80 mm

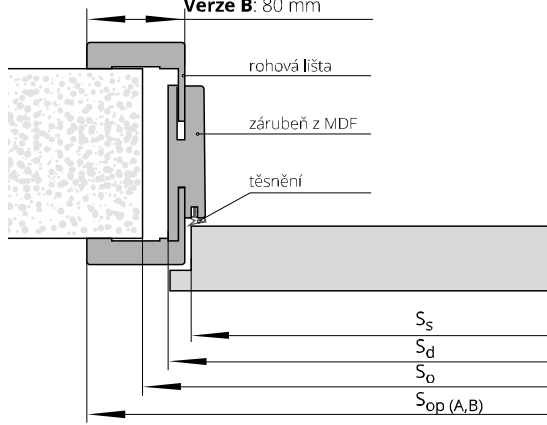

TABULKA PŘÍPLATKŮ pro zárubeň RAL, NCS podle skupin barev*

ŠÍŘKA	SKUPINA I					SKUPINA II					SKUPINA III					SKUPINA IV					SKUPINA V					
	+20%					+30%					+40%					+60%					+75%					
typ	jednokřídlé dveře										dvoukřídlé dveře															
	S_o	S_d	S_s	S_{opA}	S_{opB}	S_o	S_d	S_{opA}	S_{opB}	S_o	S_d	S_{opA}	S_{opB}	S_o	S_d	S_{opA}	S_{opB}	S_o	S_d	S_{opA}	S_{opB}					
„60“	700	646	618	746	786	„60“+„60“	1310	1280	1380	1420																
„70“	800	746	718	846	886	„60“+„70“	1410	1380	1480	1520																
„80“	900	846	818	946	986	„60“+„80“+„70“+„70“	1510	1480	1580	1620																
„90“	1000	946	918	1046	1086	„60“+„90“+„70“+„80“	1610	1580	1680	1720																
						„70“+„90“+„80“+„80“	1710	1680	1780	1820																
						„80“+„90“	1810	1780	1880	1920																
						„90“+„90“	1910	1880	1980	2020																
VÝŠKA																										
	H_o	H_d	H_s	H_{opA}	H_{opB}	H_o	H_d	H_s	H_{opA}	H_{opB}	H_o	H_d	H_s	H_{opA}	H_{opB}	H_o	H_d	H_s	H_{opA}	H_{opB}	H_o	H_d	H_s	H_{opA}	H_{opB}	

NASTAVITELNÁ ZÁRUBEŇ

SYSTÉM POL-SKONE



symbol	rozsah v mm	HIGH TOP	DÝHOVANÉ		
		UNI MAT PLUS	SKUPINA A	SKUPINA B	SKUPINA C, D
		LAMISTONE CPL			
		SILKSTONE			
		pro laminované			
ZZ1	62-79	7392/8944	11654/14102	13392/16204	14035/16983
ZZ2	79-99	7392/8944	11654/14102	13392/16204	14035/16983
ZZ3	99-123	7901/9560	12509/15136	14419/17447	15187/18377
ZZ4	123-143	7901/9560	12509/15136	14419/17447	15187/18377
ZZ5	143-189	8650/10466	13728/16611	15840/19166	16608/20096
ZZ6	189-209	8650/10466	13728/16611	15840/19166	16608/20096
ZZ7	209-255	9437/11419	15005/18156	17213/20827	18048/21838
ZZ8	255-275	9437/11419	15005/18156	17213/20827	18048/21838
ZZ9	275-321	10166/12301	16070/19445	18528/22419	19459/23546
ZZ10	321-341	10166/12301	16070/19445	18528/22419	19459/23546
ZZ11	341-391	11232/13591	17770/21501	20362/24638	21370/25857

PŘÍPLATKY

zárubeň vyšší o 130 mm (v rozměru Hd)	+10%
zárubeň vyšší o 230 mm (v rozměru Hd)	+20%
dvoukřídle dveře	+50%
Šíře „100“	288/348
Šíře „110“	576/697
elektrický zámek averzní JIS typ 1710-12 AC (je s protiplechem a frézováním pod elektrický zámek)*	1824/2207
elektrický zámek averzní BIRA HARTE XS úzký XS12U 12V AC/DC (je s protiplechem a frézováním pod elektrický zámek)*	1632/1975
elektrický zámek averzní s přepínačem BIRA HARTE XS12UW 12V AC/DC (je s protiplechem a frézováním pod elektrický zámek)*	1728/2091
elektrický zámek reverzní BIRA HARTE XS úzký XS12R 12V DC (je s protiplechem a frézováním pod elektrický zámek)*	2160/2614
horní lišta	str. 147

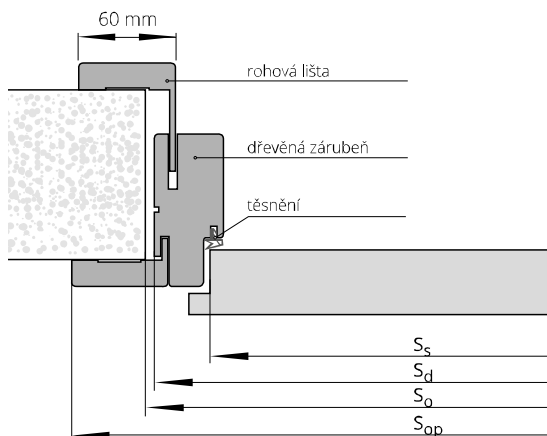

ŠÍŘKA

typ	jednokřídle dveře				dvoukřídle dveře			
	S _o	S _d	S _s	S _{op}	typ	S _o	S _d	S _{op}
„60“	715	695	618	798	„60“+„60“	1350	1330	1433
„70“	815	795	718	898	„60“+„70“	1450	1430	1533
„80“	915	895	818	998	„60“+„80“ „70“+„70“	1550	1530	1633
„90“	1015	995	918	1098	„60“+„90“ „70“+„80“	1650	1630	1733
					„70“+„90“ „80“+„80“	1750	1730	1833
					„80“+„90“	1850	1830	1933
					„90“+„90“	1950	1930	2033

VÝŠKA

H _o	H _d	H _s	H _{op}
2030	2016	1970	2067

S_s – šířka křídla
S_d – šířka na vnější straně zárubně
S_o – šířka montážního otvoru
S_{op} – šířka po vnější straně lišty

H_s – výška křídla
H_d – výška dveří na vnější straně zárubně
H_o – výška montážního otvoru
H_{op} – výška na vnější straně lišty



PEVNÁ KOVOVÁ ZÁRUBEŇ

LUMEN



Určená pro celoskleněné dveře LUMEN.
Záruběň vyrobená z plechu o tloušťce 1.5 mm.

BAREVNÉ PROVEDENÍ

Záruběň lakovaná práškovou barvou.
Standardní barvy: bílá (RAL 9003), černá (RAL 9005), bílá (RAL 9016), šedá (RAL 7047), hnědá (RAL 8014), béžová (RAL 1001), grafit (RAL 7024). Ostatní barvy dle vzorníku RAL (mimo metalických a perleťových) nabízeny za příplatek – po konzultaci s obchodním oddělením.

jednokřídlé dveře	
typ záruběň	„60“±„90“
FD12 LUMEN	4598/5564

PŘÍPLATKY		
záruběň v metalických barvách (str. 11)		+20%
adaptace na elektrický zamek		768/929
elektrický zámek averzní JIS typ 1710-12 AC (je s protiplechem)		1440/1742
elektrický zámek averzní BIRA HARTE XS úzký XS12U 12V AC/DC (je s protiplechem)		1824/2207
elektrický zámek averzní s přepínačem BIRA HARTE XS úzký XS12UW 12V AC/DC (je s protiplechem)		1728/2091
elektrický zámek reverzní BIRA HARTE XS úzký XS12R 12V DC (je s protiplechem)		1824/2207

U zárubní vybavených elektrickým otvíračem je nezbytné zvětšit montážní otvor o další 5 mm.

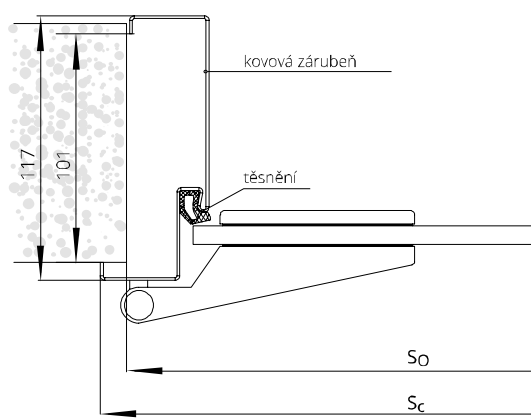

ŠÍŘKA FD12 LUMEN

jednokřídlé dveře				
typ	S ₀	S _d	S _c	S _s
„60“	685	675	701	621
„70“	785	775	801	721
„80“	885	875	901	821
„90“	985	975	1001	921

VÝŠKA

	H ₀	H _d	H _c	H _s
	2010	2005	2018	1967

S_d – šířka na vnější straně zárubně
S₀ – šířka montážního otvoru
S_c – celková šířka zárubně
S_s – šířka křídla

H_d – výška dveří na vnější straně zárubně
H₀ – výška montážního otvoru
H_c – celková výška zárubně
H_s – výška křídla



NASTAVITELNÁ KOVOVÁ ZÁRUBEŇ LUMEN



Určená pro celoskleněné dveře LUMEN.
Zárubeň vyrobena z plechu o tloušťce 1.5 mm.

BAREVNÉ PŘEVODNÍ

Zárubeň lakovaná práškovou barvou.
Standardní barvy: bílá (RAL 9003), černá (RAL 9005); bílá (RAL 9016), šedá (RAL 7047), hnědá (RAL 8014), béžová (RAL 1001), grafit (RAL 7024). Ostatní barvy dle vzorníku RAL (mimo metalických a perletových) nabízeny za příplatek – po konzultaci s obchodním oddělením.



symbol	rozsah v mm	jednokřídlé dveře
ZO1	95-125	7891/9548
ZO2	125-155	7968/9641
ZO3	155-185	8496/10280
ZO4	185-215	9014/10907
ZO5	215-245	9504/11500
ZO6	245-275	10061/12174
ZO7	275-305	10570/12789
ZO8	305-335	11088/13416
ZO9	335-365	11606/14044

PŘÍPLATKY

zárubně v metalických barvách (str. 11)	+20%
dodatečná regulace ZOX k falcové obložkové zárubni (umožňuje obložit stěnu o šířce až 635 mm)	2784/3369
adaptace na elektrický zamek	768/979
elektrický zámek averzní JIS typ 1710-12 AC (je s protiplechem)	1440/1742
elektrický zámek averzní BIRA HARTE XS úzký XS12U 12V AC/DC (je s protiplechem)	1824/2207
elektrický zámek averzní s přepínačem BIRA HARTE XS úzký XS12UW 12V AC/DC (je s protiplechem)	1728/2091
elektrický zámek reverzní BIRA HARTE XS úzký XS12R 12V DC (je s protiplechem)	1824/2207

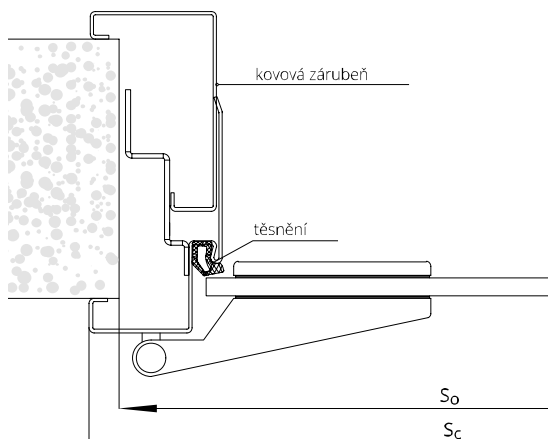

ŠÍŘKA FD61 LUMEN

typ	jednokřídlé dveře		
	So	Sc	Ss
„60“	695	701	621
„70“	795	801	721
„80“	895	901	821
„90“	995	1001	921

VÝŠKA

	Ho	Hc	Hs
	2015	2028	1967

So – šířka montážního otvoru
Sc – celková šířka zárubně
Ss – šířka křídla

Ho – výška montážního otvoru
Hc – celková výška zárubně
Hs – výška křídla

PEVNÁ KOVOVÁ ZÁRUBEŇ **DIAGONAL** SYSTÉM POL-SKONE



BAREVNÉ PŘEVEDENÍ

Zárubeň lakovaná práškovou barvou.
Standardní barvy: bílá (RAL 9016), bílá (RAL 9003)
šedá (RAL 7047), hnědá (RAL 8014), béžová
(RAL 1001), grafit (RAL 7024), černá (RAL 9005).
Ostatní barvy dle vzorníku RAL (mimo metalických
a perleťových) nabízeny za příplatek – po konzultaci
s obchodním oddělením.

symbol	jednokřídlé dveře		dvoukřídlé dveře	
	„60“÷„90“	„100“ ÷ „110“	„120“÷„150“	„160“÷„200“
FD15 tloušťka plechu 1,5 mm	5117 /6191	5578 /6749	6662 /8062	8861 /10722

PŘÍPLATKY

zárubeň v metalických barvách (str. 11)	+20%
zárubeň vyšší o 130 mm (v rozměru Hd)	+10%
zárubeň vyšší o 230 mm (v rozměru Hd)	+20%
zesílení pod povrchový dveřní zavírač	240 /290
adaptyce na elektrický zámek	768 /929
elektrický zámek averzní JIS typ 1710-12 AC (je s protiplechem)	1440 /1742
elektrický zámek averzní BIRA HARTE XS úzký XS12U 12V AC/DC (je s protiplechem)	1824 /2207
elektrický zámek averzní s přepínačem BIRA HARTE XS úzký XS12UW 12V AC/DC (je s protiplechem)	1728 /2091
elektrický zámek reverzní BIRA HARTE XS úzký XS12R 12V DC (je s protiplechem)	1824 /2207
Magnetický kontakt MC 250 zapuštěný	509 /616
Montážní manžeta MC 200 - S19, pro MC 250 (barva bílá), do ocelové zárubně.	288 /348

Zárubeň je zhotovena z ocelového plechu nejvyšší jakosti
o tloušťce 1,5 mm

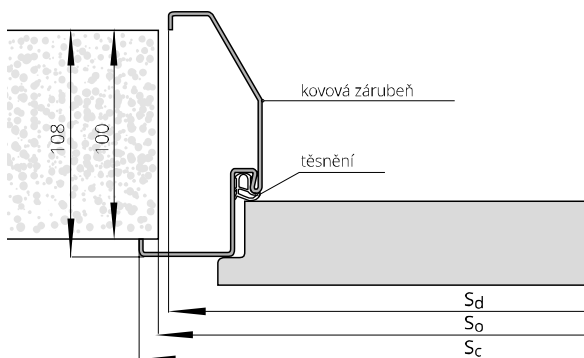

ŠÍŘKA

typ	jednokřídlé dveře		
	So	Sd	Sc
„60“	703	694	720
„70“	803	794	820
„80“	903	894	920
„90“	1003	994	1020
„100“	1103	1094	1120
„110“	1203	1194	1220

VÝŠKA

	Ho	Hc	Hd
	2019	2028	2015

Sd - šířka na vnější straně zárubně
So - šířka montážního otvoru
Sc - celková šířka zárubně

Hd - výška dveří na vnější straně zárubně
Ho - výška montážního otvoru
Hc - celková výška zárubně

NASTAVITELNÁ KOVOVÁ ZÁRUBEŇ DIAGONAL SYSTÉM POL-SKONE



BAREVNÉ PROVEDENÍ

Zárubeň lakovaná práškovou barvou.
Standardní barvy: bílá (RAL 9016), bílá (RAL 9003)
šedá (RAL 7047), hnědá (RAL 8014), béžová
(RAL 1001), grafit (RAL 7024), černá (RAL 9005).
Ostatní barvy dle vzorníku RAL (mimo metalických
a perleťových) nabízeny za příplatek – po konzultaci
s obchodním oddělením.

symbol	rozsah v mm	jednokřídlé dveře		dvoukřídlé dveře	
		„60“±„90“	„100“ ± „120“	„120“±„150“	„160“±„200“
D01	125-155	8832/10687	10109/12232	11914/14415	14150/17122
D02	155-185	9350/11314	10714/12963	12595/15240	14909/18040
D03	185-215	9869/11941	11318/13695	13286/16077	15763/19073
D04	215-245	10368/12545	11914/14415	13968/16901	16618/20107
D05	245-275	10877/13161	12518/15147	14650/17726	17395/21048
D06	275-305	11395/13788	13114/15867	15427/18667	18250/22082
D07	305-335	11914/14415	13709/16588	16109/19492	19027/23023
D08	335-365	12432/15043	14314/17319	16800/20328	19891/24068

PŘÍPLATKY

zárubně v metalických barvách (str. 11)	+20%
zárubeň vyšší o 130 mm (v rozměru Hd)	+10%
zárubeň vyšší o 230 mm (v rozměru Hd)	+20%
zesílení pod povrchový dveřní závěs	240/290
adaptace na elektrický zámek	768/929
elektrický zámek averzní JIS typ 1710-12 AC (je s protiplechem)*	1210/1464
elektrický zámek averzní BIRA I HARTE XS úzký XS12U 12V AC/DC (je s protiplechem)*	1738/2102
elektrický zámek averzní s přepínačem BIRA HARTE XS úzký XS12UW 12V AC/DC (je s protiplechem)*	1680/2033
elektrický zámek reverzní BIRA HARTE XS úzký XS12R 12V DC (je s protiplechem)*	1181/1429

*pro křídla vybavená zámkem ECO Schulte GBS 12 – příplatek +480/581

Zárubeň je zhotovena z ocelového plechu nejvyšší jakosti
o tloušťce 1,5 mm

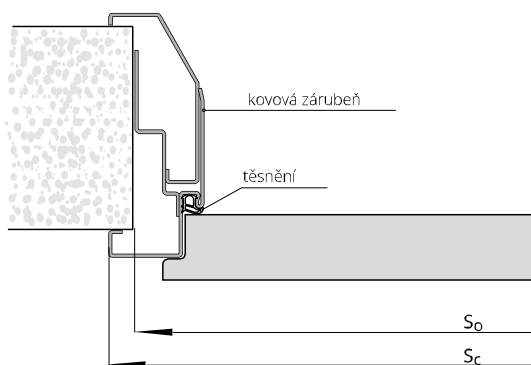

ŠÍŘKA		
typ	jednokřídlé dveře	
	So	Sc
„60“	692	720
„70“	792	820
„80“	892	920
„90“	992	1020
„100“	1092	1120
„110“	1192	1220

VÝŠKA	
Ho	Hc
2015	2028

So – šířka montážního otvoru
Sc – celková šířka zárubně

Ho – výška montážního otvoru
Hc – celková výška zárubně



PEVNÁ KOVOVÁ ZÁRUBEŇ

SYSTÉM POL-SKONE

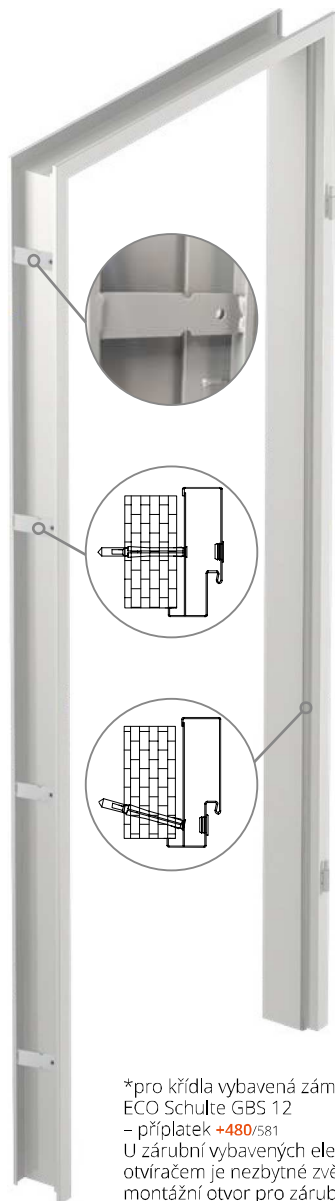

*pro křídla vybavená zámkem ECO Schulte GBS 12 – příplatek +480/581
U zárubní vybavených elektrickým otvíračem je nezbytné zvětšit montážní otvor pro zárubně FD12 o další 5 mm, pro FD14 o 10 mm.

Zárubeň je zhotovena z ocelového plechu nejvyšší jakosti o tloušťce 1,5 mm (FD12) nebo 1,5 mm (FD14)



práh z nerezové oceli

BAREVNÉ PŘEVODENÍ

Zárubeň lakovaná práškovou barvou.
Standardní barvy: bílá (RAL 9016), bílá (RAL 9003) šedá (RAL 7047), hnědá (RAL 8014), béžová (RAL 1001), grafit (RAL 7024), černá (RAL 9005). Ostatní barvy dle vzorníku RAL (mimo metalických a perleťových) nabízeny za příplatek – po konzultaci s obchodním oddělením.



Typ zárubně	jednokřídlé dveře		dvoukřídlé dveře	
	„60“ ± „90“	„100“ ± „110“	„120“ ± „150“	„160“ ± „200“
FD14 malá	4013/4855	4320/5227	5299/6412	7248/8770
FD12 velká	4598/5564	5040/6098	5990/7248	7968/9641

PŘÍPLATKY

zárubně v metalických barvách (str. 11)	+20%
zárubeň vyšší o 130 mm (v rozměru Hd)	+10%
zárubeň vyšší o 230 mm (v rozměru Hd)	+20%
práh z nerezové oceli k zárubni FD12 – 1 kus	1632/1975
zesílení pod povrchový dveřní zavírač	240/290
adaptace na elektrický zámek	768/929
elektrický zámek averzní JIS typ 1710-12 AC (je s protiplechem)*	1440/1742
elektrický zámek averzní BIRA HARTE XS úzký XS12U 12V AC/DC (je s protiplechem)*	1824/2207
elektrický zámek averzní s přepínačem BIRA HARTE XS úzký XS12UW 12V AC/DC (je s protiplechem)*	1728/2091
elektrický zámek reverzní BIRA HARTE XS úzký XS12R 12V DC (je s protiplechem)*	1824/2207

ŠÍŘKA FD14

typ	jednokřídlé dveře			dvoukřídlé dveře			
	S _o	S _d	S _c	typ	S _o	S _d	S _c
„60“	676	636	700	„120“	1328	1288	1352
„70“	776	736	800	„130“	1428	1388	1452
„80“	876	836	900	„140“	1528	1488	1552
„90“	976	936	1000	„150“	1628	1588	1652
„100“	1076	1036	1100	„160“	1728	1688	1752
„110“	1176	1136	1200	„170“	1828	1788	1852
				„180“	1928	1888	1952
				„190“	2028	1988	2052
				„200“	2128	2088	2152

ŠÍŘKA FD12

typ	jednokřídlé dveře			dvoukřídlé dveře			
	S _o	S _d	S _c	typ	S _o	S _d	S _c
„60“	684	674	700	„120“	1336	1326	1352
„70“	784	774	800	„130“	1436	1426	1452
„80“	884	874	900	„140“	1536	1526	1552
„90“	984	974	1000	„150“	1636	1626	1652
„100“	1084	1074	1100	„160“	1736	1726	1752
„110“	1184	1174	1200	„170“	1836	1826	1852
				„180“	1936	1926	1952
				„190“	2036	2026	2052
				„200“	2136	2126	2152

VÝŠKA

H _d	H _o	H _c
1986	1996	2018

VÝŠKA

H _d	H _o	H _c
2005	2010	2018

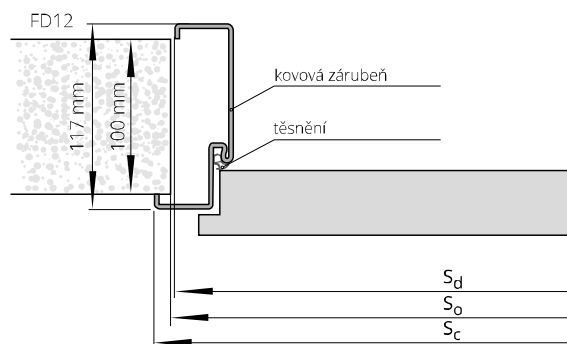
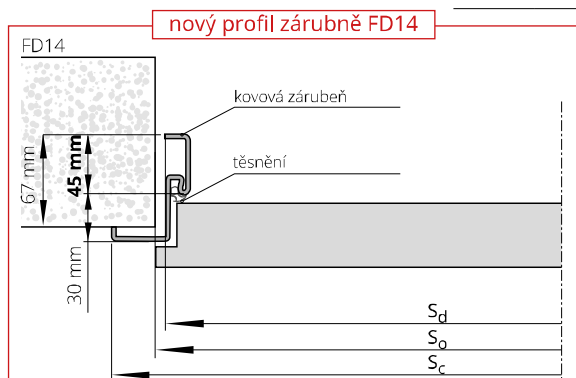

NASTAVITELNÁ KOVOVÁ ZÁRUBEŇ SYSTÉM POL-SKONE



*pro křídla vybavená zámkem ECO Schulte GBS 12 - příplatek +480/581



BAREVNÉ PŘÍPRAVKY

Zárubeň lakovaná práškovou barvou. Standardní barvy: bílá (RAL 9016), bílá (RAL 9003) šedá (RAL 7047), hnědá (RAL 8014), béžová (RAL 1001), grafit (RAL 7024), černá (RAL 9005). Ostatní barvy dle vzorníku RAL (mimo metalických a perleťových) nabízeny za příplatek - po konzultaci s obchodním oddělením.

symbol	rozsah v mm	jednokřídle dveře		dvoukřídle dveře	
		„60“±„90“	„100“±„110“	„120“±„150“	„160“±„200“
ZO1	95÷125	7459/9026	8573/10373	10061/12174	11808/14288
ZO2	125÷155	7968/9641	9120/11035	10570/12789	12346/14938
ZO3	155÷185	8496/10280	9638/11667	11088/13416	12864/15565
ZO4	185÷215	9014/10907	10157/12290	11606/14044	13363/16169
ZO5	215÷245	9504/11500	10646/12882	12125/14671	13882/16797
ZO6	245÷275	10061/12174	11174/13521	12643/15298	14429/17459
ZO7	275÷305	10570/12789	11693/14148	13162/15926	14938/18074
ZO8	305÷335	11088/13416	12211/14776	13670/16541	15456/18702
ZO9	335÷365	11606/14044	12749/15426	14189/17168	15984/19341

PŘÍPLATKY

zárubně v metalických barvách (str. 11)	+20%
dodatečná regulace ZOx k falcové obložkové zárubni (umožňuje obložit stěnu o šířce až 635 mm)	2784/3369
zárubně vyšší o 130 mm (v rozměru Hd)	+10%
zárubně vyšší o 230 mm (v rozměru Hd)	+20%
zesílení pod povrchový dvevní zavírač	240/290
adaptace na elektrický zámek	768/929
elektrický zámek averzní JIS typ 1710-12 AC (je s protiplechem)*	1440/1742
elektrický zámek averzní BIRA HARTE XS úzký XS12U 12V AC/DC (je s protiplechem)*	1824/2207
elektrický zámek averzní s přepínačem BIRA HARTE XS úzký XS12UW 12V AC/DC (je s protiplechem)*	1728/2091
elektrický zámek reverzní BIRA HARTE XS úzký XS12R 12V DC (je s protiplechem)*	1824/2207

Zárubeň je zhotovena z ocelového plechu nejvyšší jakosti o tloušťce 1,5 mm

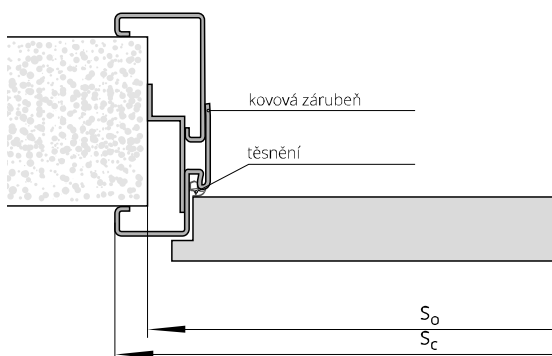

ŠÍŘKA

typ	jednokřídle dveře				dvoukřídle dveře				
	S ₀	S _c	H ₀	H _c	typ	S ₀	S _c	H ₀	H _c
„60“	692	720	2015	2028	„120“	1344	1372	2012	2028
„70“	792	820			„130“	1444	1472		
„80“	892	920			„140“	1544	1572		
„90“	992	1020			„150“	1644	1672		
„100“	1092	1120			„160“	1744	1772		
„110“	1192	1220	„170“	1844	1872				
			„180“	1944	1972				
			„190“	2044	2072				
			„200“	2144	2172				

S₀ - šířka montážního otvoru
S_c - celková šířka zárubně

H₀ - výška montážního otvoru
H_c - celková výška zárubně

PEVNÁ ZÁRUBEŇ SYSTEM DUO

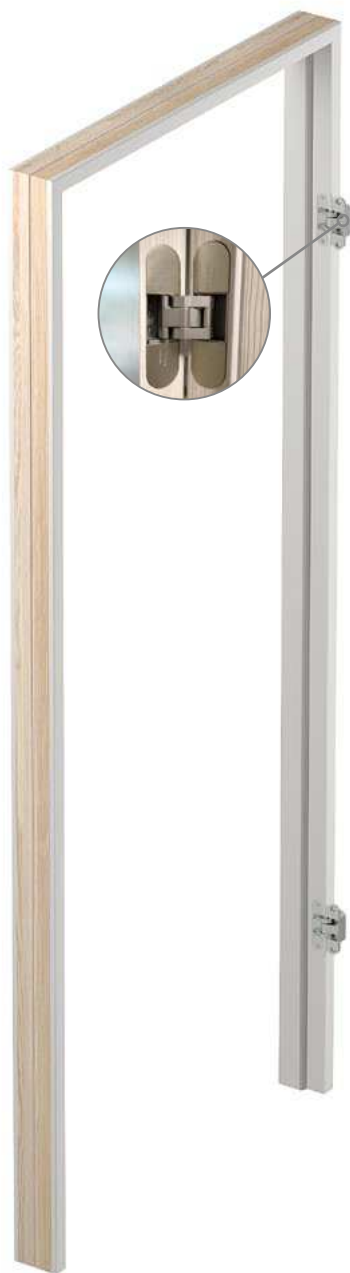

	HIGH TOP	STŘÍKANÉ		DÝHOVANÉ		
	UNI MAT PLUS	STŘÍKANÉ bílá	STŘÍKANÉ běžová, šedá	SKUPINA A	SKUPINA B	SKUPINA C, D
	LAMISTONE CPL					
	SILKSTONE					
	pro laminované					
jednokřídlé dveře	7910/9577	9206/11140	10166/17301	10109/12237	11098/13478	11424/13823
dvoukřídlé dveře	10032/12139	12163/14717	13123/15879	12365/14961	13795/16692	14198/17180

PŘÍPLATKY		
zárubeň vyšší o 155 mm (v rozměru Hd)		+10%
zárubeň vyšší o 255 mm (v rozměru Hd)		+20%
elektrický zámek BIRA HARTE XS úzký se skluzem (reverzní) XS12R-C 12V DC (je s protiplechem SPEC-525 a frézováním pod elektrický zámek)**	2400/2904	
elektrický zámek BIRA HARTE XS úzký se skluzem (averzní) XS12U-C 12V AC/DC (je s protiplechem SPEC-525 a frézováním pod elektrický zámek)**	2064/2497	
elektrický zámek BIRA HARTE XS úzký se skluzem (averzní s přepínačem) XS12UW-C 12V AC/DC (je s protiplechem SPEC-525 a frézováním pod elektrický zámek)**	2112/2556	

TABULKA PŘÍPLATKŮ pro zárubně RAL, NCS podle skupin barev*	SKUPINA I	SKUPINA II	SKUPINA III	SKUPINA IV	SKUPINA V
	+20%	+30%	+40%	+60%	+75%

* ekologické akrylové barvy dle vzorníků RAL a NCS (mimo metalických) – doplatek dle rozdělení do skupin (viz str. 10)

** pro křídla vybavená zámkem ECO Schulte GBS 12 +480/581, šířka montážního otvoru je zvětšena o 25 mm

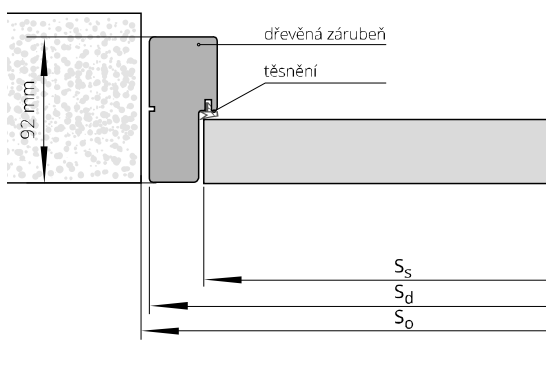

ŠÍŘKA						
jednokřídlé dveře				dvoukřídlé dveře		
typ	S _o	S _d	S _s	typ	S _o	S _d
„60“	713	693	625	„60“+„60“	1328	1308
„70“	813	793	725	„60“+„70“	1428	1408
„80“	913	893	825	„60“+„80“+„70“+„70“	1528	1508
„90“	1013	993	925	„60“+„90“+„70“+„80“	1628	1608
				„70“+„90“+„80“+„80“	1728	1708
				„80“+„90“	1828	1808
				„90“+„90“	1928	1908

VÝŠKA	H _o	H _d	H _s
	2040	2028	1985

S_s – šířka křídla
S_d – šířka na vnější straně zárubně
S_o – šířka montážního otvoru

H_s – výška křídla
H_d – výška dveří na vnější straně zárubně
H_o – výška montážního otvoru

NASTAVITELNÁ ZÁRUBEŇ

SYSTÉM DIN DUO



jednokřídlé
dveře

ECO TOP	HIGH TOP	STŘÍKANÉ * bílá
	LAMISTONE CPL	
	SILKSTONE	
	pro laminované	
UNI MAT PLUS		

ZD1	75-80	8016/9699	8602/10408	11146/13486
ZD2	80-85	8016/9699	8602/10408	11146/13486
ZD3	85-95	8016/9699	8602/10408	11146/13486
ZD4	95-120	8131/9839	8870/10733	11376/13765
ZD5	120-140	8237/9967	8986/10873	11491/13904
ZD6	140-160	8333/10083	9139/11058	11645/14090
ZD7	160-180	8467/10245	9322/11279	11798/14276
ZD8	180-200	8621/10431	9504/11500	12048/14578
ZD9	200-220	8746/10582	9706/11744	12269/14845
ZD10	220-240	8918/10791	9859/11930	12499/15124
ZD11	240-260	9062/10966	10032/12139	12672/15333
ZD12	260-280	9216/11151	10282/12441	12922/15635
ZD13	280-305	9418/11395	10454/12650	13200/15972

jednokřídlé
dveře

		STŘÍKANÉ * běžová, šedá	BLACK	DÝHOVANÉ		
				SKUPINA A	SKUPINA B	SKUPINA C, D
ZD1	75-80	12106/14648	13066/15809	13200/15972	14477/17517	15187/18377
ZD2	80-85	12106/14648	13066/15809	13200/15972	14477/17517	15187/18377
ZD3	85-95	12106/14648	13066/15809	13200/15972	14477/17517	15187/18377
ZD4	95-120	12336/14927	13296/16088	13459/16286	14784/17889	15504/18760
ZD5	120-140	12451/15066	13411/16228	13747/16634	15062/18226	15821/19143
ZD6	140-160	12605/15252	13565/16413	14016/16959	15370/18597	16138/19526
ZD7	160-180	12758/15438	13718/16599	14218/17203	15696/18992	16464/19921
ZD8	180-200	13008/15740	13968/16901	14602/17668	16090/19468	16886/20433
ZD9	200-220	13229/16007	14189/17168	14976/18121	16445/19898	17290/20920
ZD10	220-240	13459/16286	14419/17447	15293/18504	16886/20433	17712/21432
ZD11	240-260	13632/16495	14592/17656	15667/18957	17280/20909	18134/21943
ZD12	260-280	13882/16797	14842/17958	15936/19283	17645/21350	18518/22407
ZD13	280-305	14160/17134	15120/18295	16474/19933	18250/22082	19171/23197

PŘÍPLATKY

dvoukřídlé dveře	+50%
zárubeň vyšší o 155 mm (v rozměru Hd)	+10%
zárubeň vyšší o 255 mm (v rozměru Hd)	+20%
Šíře „100“	288/348
Šíře „110“	576/697
lišty spojované pod úhlem 90° (týká se lišty verze B 90°, verze C 90°)	288/348
zesílení pod dveřní zavírač – ramínkový/s kluznou lištou***	432/523
elektrický zámek BIRA HARTE XS úzký se skluzem (reverzní) XS12R-C 12V DC (je s protiplechem SPEC-525 a frézováním pod elektrický zámek)**	2400/2904
elektrický zámek BIRA HARTE XS úzký se skluzem (averzní) XS12U-C 12V AC/DC (je s protiplechem SPEC-525 a frézováním pod elektrický zámek)**	2064/2497
elektrický zámek BIRA HARTE XS úzký se skluzem (averzní s přepínačem) XS12UW-C 12V AC/DC (je s protiplechem SPEC-525 a frézováním pod elektrický zámek)**	2112/2556
horní lišta	str. 133

Lze vyrobit zárubeň s většími rozsahy, než jsou maximální hodnoty uvedené v předchozí tabulce (po konzultaci s obchodním oddělením)
*ekologické akrylové barvy, odstíny vzorníku RAL a NCS (kromě metalických) – příplatek podle tabulky barev (str. 10)
** pro křídla vybavená zámekem ECO Schulte GBS 12 - +480/581, šířka montážního otvoru je zvětšena o 25 mm
***POZOR! Doporučená výška montážního otvoru byla zvětšena o 16 mm.

nový způsob připojení lišt - strana 12

Křídla v bezfalcovém provedení DUO a vybavené zámekem HOBES je nutné zvětšit šířku montážního otvoru o 15 mm.

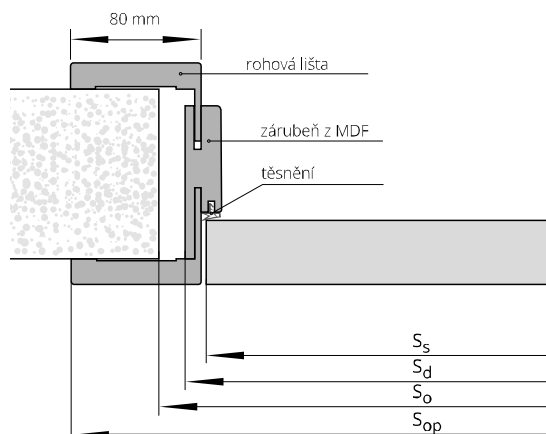

TABULKA PŘÍPLATKŮ pro zárubeň RAL, NCS podle skupin barev*	SKUPINA I	SKUPINA II	SKUPINA III	SKUPINA IV	SKUPINA V
	+20%	+30%	+40%	+60%	+75%

ŠÍŘKA

typ	jednokřídlé dveře				dvoukřídlé dveře			
	S _o	S _d	S _s	S _{op}	typ	S _o	S _d	S _{op}
„60“	690	652	625	792	„60“+„60“	1305	1267	1407
„70“	790	752	725	892	„60“+„70“	1405	1367	1507
„80“	890	852	825	992	„60“+„80“+„70“+„70“	1505	1467	1607
„90“	990	952	925	1092	„60“+„90“+„70“+„80“	1605	1567	1707
					„70“+„90“+„80“+„80“	1705	1667	1807
					„80“+„90“	1805	1767	1907
					„90“+„90“	1905	1867	2007

VÝŠKA

H _o	H _d	H _s	H _{op}
2020	2008	1985	2078

NASTAVITELNÁ ZÁRUBEŇ

SYSTÉM DUO



Lze vyrobit zárubeň s většími rozsahy, než jsou maximální hodnoty uvedené v předchozí tabulce (po konzultaci s obchodním oddělením).

*pro křídla vybavená zámkem ECO Schulte GBS 12 – příplatek +480/581, šířka montážního otvoru je zvětšena o 25 mm



symbol	rozsah v mm	HIGH TOP	DÝHOVANÉ		
		UNI MAT PLUS	SKUPINA A	SKUPINA B	SKUPINA C, D
		LAMISTONE CPL			
		SILKSTONE			
		pro laminované			
DI1	76-96	10838/13114	15034/18191	16598/20084	17174/20781
DI2	96-120	10838/13114	15034/18191	16598/20084	17174/20781
DI3	120-140	11357/13742	15811/19132	17539/21222	18211/22036
DI4	140-186	11357/13742	15811/19132	17539/21222	18211/22036
DI5	186-206	12000/14520	16886/20433	18768/22709	19488/23580
DI6	206-252	12720/15391	16886/20433	18768/22709	19488/23580
DI7	252-272	12720/15391	18029/21815	20016/24219	20803/25172
DI8	272-318	13382/16193	18029/21815	20016/24219	20803/25172
DI9	318-338	13382/16193	19008/23000	21226/25683	22042/26670
DI10	338-388	14352/17366	19008/23000	21226/25683	22042/26670

PŘÍPLATKY

dvoukřídlé dveře	+50%
zárubeň vyšší o 155 mm (v rozměru Hd)	+10%
zárubeň vyšší o 255 mm (v rozměru Hd)	+20%
Šíře „100“	288/348
Šíře „110“	576/697
lišty spojované pod úhlem 90° (týká se lišty verze B 90°, verze C 90°)	288/348
elektrický zámek BIRA HARTE XS úzký se skluzem (reverzní) XS12R-C 12V DC (je s protiplechem SPEC-525 a frézováním pod elektrický zámek)*	2400/2904
elektrický zámek BIRA HARTE XS úzký se skluzem (averzní) XS12U-C 12V AC/DC (je s protiplechem SPEC-525 a frézováním pod elektrický zámek)*	2064/2497
elektrický zámek BIRA HARTE XS úzký se skluzem (averzní s přepínačem) XS12UW-C 12V AC/DC (je s protiplechem SPEC-525 a frézováním pod elektrický zámek)*	2112/2556
horní lišta	str. 133

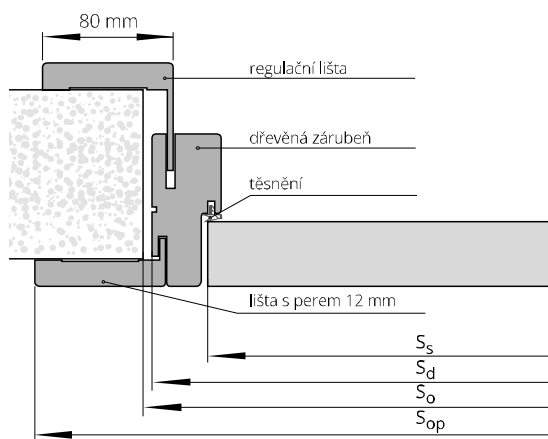

ŠÍŘKA

typ	jednokřídlé dveře				dvoukřídlé dveře			
	S _o	S _d	S _s	S _{op}	typ	S _o	S _d	S _{op}
„60“	713	693	625	836	„60“+„60“	1328	1308	1451
„70“	813	793	725	936	„60“+„70“	1428	1408	1551
„80“	913	893	825	1036	„60“+„80“ „70“+„70“	1528	1508	1651
„90“	1013	993	925	1136	„60“+„90“ „70“+„80“	1628	1608	1751
					„70“+„90“ „80“+„80“	1728	1708	1851
					„80“+„90“	1828	1808	1951
					„90“+„90“	1928	1908	2051

VÝŠKA

H _o	H _d	H _s	H _{op}
2040	2028	1985	2099

S_s – šířka křídla
S_d – šířka na vnější straně zárubně
S_o – šířka montážního otvoru
S_{op} – šířka po vnější straně lišty

H_s – výška křídla
H_d – výška dveří na vnější straně zárubně
H_o – výška montážního otvoru
H_{op} – výška na vnější straně lišty

NASTAVITELNÁ ZÁRUBEŇ VERTIGO

jednokřídlé dveře	symbol	rozsah v mm	kompletace (panel/reg. lišta) v mm	UNI MAT PLUS			DÝHOVANÉ			
				LAMISTONE CPL	STŘÍKANÉ * bílá	STŘÍKANÉ * béžová, šedá	BLACK 9005	SKUPINA A	SKUPINA B	SKUPINA C, D
				SILKSTONE						
ZV1	75-80	75/12	9629/11651	10886/13173	11846/14334	12806/15496	13190/15960	14659/17738	16022/19387	
ZV2	80-85	80/12	9629/11651	10886/13173	11846/14334	12806/15496	13190/15960	14659/17738	16022/19387	
ZV3	85-95	85/16	9725/11767	10944/13242	11904/14404	12864/15565	13363/16169	14813/17923	16099/19480	
ZV4	95-120	95/32	9792/11848	11040/13358	12000/14520	12960/15682	13440/16262	15005/18156	16282/19701	
ZV5	120-140	120/32	9965/12057	11251/13614	12211/14776	13171/15937	13690/16564	15264/18469	16541/20014	
ZV6	140-160	140/32	10128/12255	11462/13870	12422/15031	13382/16193	13958/16890	15427/18667	16704/20212	
ZV7	160-180	160/32	10272/12429	11760/14230	12720/15391	13680/16553	14246/17238	15773/19085	17059/20642	
ZV8	180-200	180/32	10426/12615	12048/14578	13008/15740	13968/16901	14477/17517	16022/19387	17318/20955	
ZV9	200-220	200/32	10781/13045	12269/14845	13229/16007	14189/17168	14813/17923	16464/19921	17760/21490	
ZV10	220-240	220/32	10925/13219	12422/15031	13382/16193	14342/17354	15062/18226	16646/20142	17914/21675	
ZV11	240-260	240/32	11078/13405	12730/15403	13690/16564	14650/17776	15264/18469	16877/20471	18173/21989	
ZV12	260-280	260/32	11251/13614	12931/15647	13891/16808	14851/17970	15494/18748	17146/20746	18432/22303	
ZV13	280-305	280/32	11395/13788	13104/15856	14064/17017	15024/18179	15773/19085	17414/21071	18691/22616	

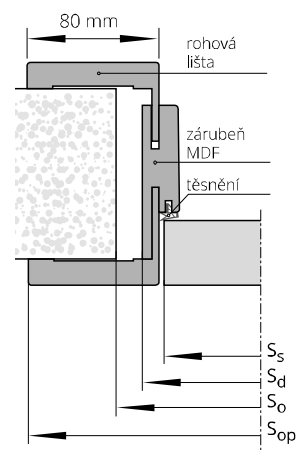

PŘÍPLATKY

zárubeň vyšší o 155 mm (v rozměru Hd)	+10%
zesílení pod povrchový dveřní zavírač**	480/581
elektrický zámek BIRA HARTE XS úzký se skluzem (reverzní) XS12R-C 12V DC (je s protiplechem SPEC-525 a frézováním pod elektrický zámek)***	2400/2904
elektrický zámek BIRA HARTE XS úzký se skluzem (averzní) XS12U-C 12V AC/DC (je s protiplechem SPEC-525 a frézováním pod elektrický zámek)***	2064/2497
elektrický zámek BIRA HARTE XS úzký se skluzem (averzní s přepínačem) XS12UW-C 12V AC/DC (je s protiplechem SPEC-525 a frézováním pod elektrický zámek)***	2112/2556

Lze vyrobit zárubeň s většími rozsahy, než jsou maximální hodnoty uvedené v předchozí tabulce (po konzultaci s obchodním oddělením).

*ekologické akrylové barvy, odstíny vzorníku

RAL a NCS (kromě metalických)

– příplatek podle tabulky barev (str. 10)

**POZOR! Doporučená výška montážního otvoru byla zvětšena o 16 mm.

*** pro křídla vybavená zámkem ECO Schulte GBS 12 - příplatek +480/581, šířka montážního otvoru je zvětšena o 15 mm

ŠÍŘKA

typ	jednokřídlé dveře			
	S _o	S _d	S _s	S _{op}
„60“	690	652	625	793
„70“	790	752	725	893
„80“	890	852	825	993
„90“	990	952	925	1093

VÝŠKA

	H _o	H _d	H _{op}
	2027	2015	2298

Ss – šířka křídla

Sd – šířka na vnější straně zárubně

So – šířka montážního otvoru

Sop – šířka na vnější straně lišty

Hs – výška křídla

Hd – výška dveří na vnější straně zárubně

Ho – výška montážního otvoru

Hop – výška na vnější straně lišty

NASTAVITELNÁ ZÁRUBEŇ

VERTIGO - PANEL

ZPŮSOB SPOJENÍ OBLOŽKOVÝCH LIŠT S PANELEM

Vodorovné uspořádání zárubně (odstíny
LAMISTONE: 241, 242 SILKSTONE: 293, 294,
295, 296)

Vodorovné uspořádání
(SILKSTONE: 254, 255, 299)

Svislé uspořádání
(odstíny LAMISTONE: 241, 242
SILKSTONE: 293, 294,
295, 296)

Vodorovné uspořádání panelu (odstíny
SILKSTONE: 254, 255, 299)

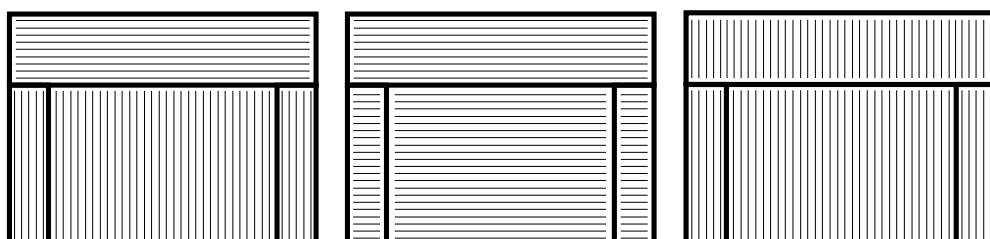

DÝHOVANÉ

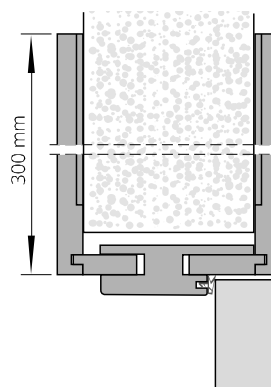
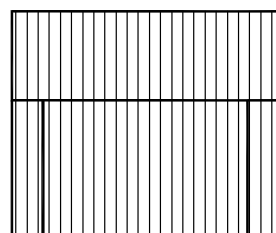
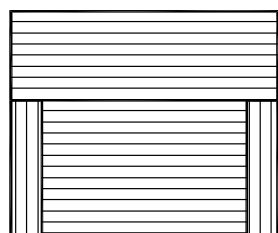

CENA KOMPLETU = CENA ZÁRUBNÍ VERTIGO + CENA PANELU VERTIGO

PANEL VERTIGO 1 komplet (2 kusy)

VŠECHNY PANELE VERTIGO MAJÍ NA SVISLÝCH HRANÁCH POLOMĚR HRANY R3

výška panelů	UNI MAT PLUS	STŘÍKANÉ * bílá	STŘÍKANÉ * běžová, šedá	BLACK 9005	DÝHOVANÉ		
	LAMISTONE CPL SILKSTONE				SKUPINA A	SKUPINA B	SKUPINA C, D
100 mm	1997/2416	3139/3798	4099/4960	5059/6122	3437/4159	3619/4379	3936/4763
200 mm	2256/2730	3590/4344	4550/5506	5510/6668	3936/4763	4118/4983	4522/5471
300 mm	2602/3148	4022/4867	4982/6029	5942/7190	4522/5471	4915/5947	5290/6400
400 mm	2966/3589	4570/5529	5530/6691	6490/7852	5002/6052	5405/6540	5875/7109
500 mm	3302/3996	5011/6064	5971/7225	6931/8387	5405/6540	5875/7109	6365/7701
600 mm	3667/4437	5549/6714	6509/7876	7469/9037	5981/7237	6490/7852	7046/8526
700 mm	4128/4995	6432/7783	7392/8944	8352/10106	7046/8526	7642/9246	8314/10059
800 mm	4493/5436	6787/8213	7747/9374	8707/10536	7430/8991	8122/9827	8813/10663
900 mm	4666/5645	7354/8898	8314/10059	9274/11221	7834/9479	8506/10292	9398/11372
1000 mm	5011/6064	7766/9397	8726/10559	9686/11721	8314/10059	8995/10884	9782/11837

PEVNÁ KOVOVÁ ZÁRUBEŇ DUO SYSTÉM POL-SKONE



UPOZORNĚNÍ! Do ceny ocelové zárubně DUO jsou zahrnutý skryté panty DUO.

BAREVNÉ PROVEDENÍ

Zárubeň lakovaná práškovou barvou.
Standardní barvy: bílá (RAL 9016), bílá (RAL 9003)
šedá (RAL 7047), hnědá (RAL 8014), béžová
(RAL 1001), grafit (RAL 7024), černá (RAL 9005).
Ostatní barvy dle vzorníku RAL (mimo
metalických a perleťových) nabízeny za příplatek
– po konzultaci s obchodním oddělením.



symbol	rozsah v mm	jednokřídlé dveře			dvoukřídlé dveře		
		„60“±„80“	„90“	„100“±„110“	„60“+„60“, „60“+„70“, „60“+„80“, „70“+„70“, „70“+„80“	„90“+„60“	„160“±„200“
F93	101	9043/10942	10061/12174	11222/13579	14083/17041	16147/19538	18979/22965
počet skrytých pantů		2 ks	3 ks	3 ks	4 ks	6 ks	6 ks

PŘÍPLATKY

zárubeň v metalických barvách (str. 11)	+10%
zárubeň vyšší o 155 mm (v rozměru Hd)	+10%
zárubeň vyšší o 255 mm (v rozměru Hd)	+20%
zesílení pod povrchový dveřní zavírač	240/290
adaptace na elektrický zámek	768/929
elektrický zámek BIRA HARTE XS úzký se skluzem (reverzní) XS12R-C 12V DC (je s protiplechem SPEC-576 a frézováním pod elektrický zámek)*	2294/2776
elektrický zámek BIRA HARTE XS úzký se skluzem (averzní) XS12U-C 12V AC/DC (je s protiplechem SPEC-576 a frézováním pod elektrický zámek)*	1978/2393
elektrický zámek BIRA HARTE XS úzký se skluzem (averzní s přepínačem) XS12UW-C 12V (je s protiplechem SPEC-576 a frézováním pod elektrický zámek)*	2026/2451

*pro křídla vybavená zámkem ECO Schulte GBS 12 – příplatek +480/581

U zárubní vybavených elektrickým otvíračem je nezbytné zvětšit montážní otvor o další 5 mm.

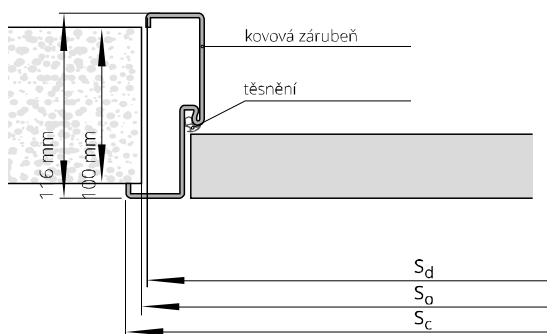

ŠÍŘKA							
typ	jednokřídlé dveře			dvoukřídlé dveře			typ
	S _o	S _d	S _c	S _o	S _d	S _c	
„60“	685	675	701	„120“	1300	1290	1316
„70“	785	775	801	„130“	1400	1390	1416
„80“	885	875	901	„140“	1500	1490	1516
„90“	985	975	1001	„150“	1600	1590	1616
„100“	1085	1075	1101	„160“	1700	1690	1716
„110“	1185	1175	1201	„170“	1800	1790	1816
				„180“	1900	1890	1916
				„190“	2000	1990	2016
				„200“	2100	2090	2116
VÝŠKA				H _o	H _c	H _d	
				2025	2033	2020	

S_d – šířka na vnější straně zárubně
S_o – šířka montážního otvoru
S_c – celková šířka zárubně

H_d – výška dveří na vnější straně zárubně
H_o – výška montážního otvoru
H_c – celková výška zárubně

NASTAVITELNÁ KOVOVÁ ZÁRUBEŇ DUO SYSTÉM POL-SKONE



*pro křídla vybavená zámkem ECO Schulte GBS 12 – příplatek +480/581

UPOZORNĚNÍ! Do ceny ocelové zárubně DUO jsou zahrnuty skryté panty DUO.

BAREVNÉ PROVEDENÍ

Zárubeň lakovaná práškovou barvou.
Standardní barvy: bílá (RAL 9016), bílá (RAL 9003)
šedá (RAL 7047), hnědá (RAL 8014), béžová
(RAL 1001), grafit (RAL 7024), černá (RAL 9005).
Ostatní barvy dle vzorníku RAL (mimo
metalických a perleťových) nabízeny za příplatek
– po konzultaci s obchodním oddělením.



symbol	rozsah v mm	jednokřídlé dveře			dvoukřídlé dveře		
		„60“±„80“	„90“	„100“±„110“	„60“±„60“, „60“±„70“, „60“±„80“, „70“±„70“, „70“±„80“	„90“±„60“	„160“±„200“
F71	110-140	11232/13591	12269/14845	14198/17180	17443/21106	19507/23604	22752/27530
F72	140-170	11750/14218	12787/15473	14746/17842	17962/21734	20016/24219	23242/28122
F73	170-200	12298/14880	13334/16135	15178/18365	18480/22361	20534/24847	23779/28773
F74	200-230	12806/15496	13814/16715	15763/19073	19008/23000	21062/25486	24182/29261
F75	230-260	13325/16123	14333/17343	16800/20328	19507/23604	21571/26101	24298/29400
F76	260-290	14563/17621	14861/17982	17318/20955	20448/24742	22502/27228	25325/30613
F77	290-320	14726/17819	15754/19062	17827/21571	20563/24881	22618/27367	25862/31294
F78	320-350	14861/17982	15898/19236	18355/22210	21062/25486	23117/27971	26352/31886
F79	350-380	15398/18632	16435/19887	18874/22837	21590/26124	23654/28622	26880/32525
počet skrytých pantů		2 ks	3 ks	3 ks	4 ks	6 ks	6 ks

PŘÍPLATKY

zárubně v metalických barvách (str. 11)	+10%
dodatečná regulace ZOX k falcové obložkové zárubni (umožňuje obložit stěnu o šířce až 635 mm)	2784/3369
zárubeň vyšší o 155 mm (v rozměru Hd)	+10%
zárubeň vyšší o 255 mm (v rozměru Hd)	+20%
zesílení pod povrchový dveřní zavírač	240/290
adaptace na elektrický zámek	768/929
elektrický zámek BIRA HARTE XS úzký se skluzem (reverzní) XS12R-C 12V DC (je s protiplechem SPEC-576 a frézováním pod elektrický zámek)*	2294/2776
elektrický zámek BIRA HARTE XS úzký se skluzem (averzní) XS12U-C 12V AC/DC (je s protiplechem SPEC-576 a frézováním pod elektrický zámek)*	1978/2393
elektrický zámek BIRA HARTE XS úzký se skluzem (averzní) s přepínačem XS12UW-C 12V (je s protiplechem SPEC-576 a frézováním pod elektrický zámek)*	2026/2451

ŠÍŘKA

jednokřídlé dveře			dvoukřídlé dveře		
typ	S _c	S _o	typ	S _c	S _o
„60“	721	693	„120“	1336	1308
„70“	821	793	„130“	1436	1408
„80“	921	893	„140“	1536	1508
„90“	1021	993	„150“	1636	1608
„100“	1121	1093	„160“	1736	1708
„110“	1221	1193	„170“	1836	1808
			„180“	1936	1908
			„190“	2036	2008
			„200“	2136	2108

VÝŠKA

H _o	H _c
2030	2043

S_o – šířka montážního otvoru
S_c – celková šířka zárubně

H_o – výška montážního otvoru
H_c – celková výška zárubně

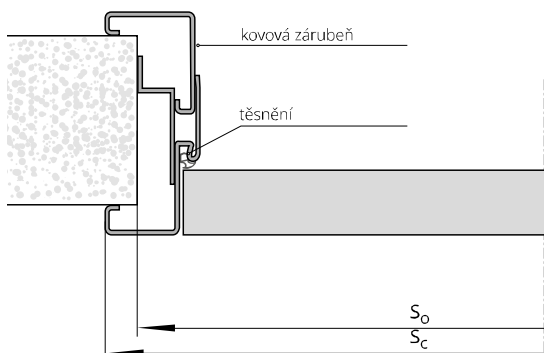

NASTAVITELNÁ ZÁRUBEŇ

SYSTÉM REVES



jednokřídlé dveře		ECO TOP	pro laminované			
			UNI MAT PLUS	HIGH TOP	STŘÍKANÉ bílá	STŘÍKANÉ béžová, šedá
symbol	rozsah v mm		LAMISTONE CPL	SILKSTONE		
ZW1	75-95	14294/17296	15034/18191	15581/18853	16541/20014	
ZW2	95-115	14400/17474	15139/18318	15706/19004	16666/20165	
ZW3	115-135	14525/17575	15283/18493	15888/19224	16848/20386	
ZW4	135-155	14630/17703	15398/18632	16032/19399	16992/20560	
ZW5	155-175	14746/17842	15523/18783	16176/19573	17136/20735	
ZW6	175-195	14861/17987	15667/18957	16330/19759	17290/20970	
ZW7	195-215	15168/18353	15965/19317	16656/20154	17616/21315	
ZW8	215-235	15283/18493	16070/19445	16810/20340	17770/21501	
ZW9	235-255	15398/18632	16234/19643	16963/20525	17923/21687	
ZW10	255-275	15504/18760	16358/19794	17126/20773	18086/21885	
ZW11	275-295	15638/18922	16493/19956	17280/20909	18240/22070	

jednokřídlé dveře		BLACK	DÝHOVANÉ		
			SKUPINA A	SKUPINA B	SKUPINA C, D
symbol	rozsah v mm				
ZW1	75-95	17501/21176	17414/21071	19594/23708	21898/26496
ZW2	95-115	17626/21327	17558/21246	19747/23894	22042/26670
ZW3	115-135	17808/21548	17731/21455	19958/24150	22253/26926
ZW4	135-155	17952/21722	17904/21664	20112/24336	22426/27135
ZW5	155-175	18096/21896	18077/21873	20285/24545	22627/27379
ZW6	175-195	18250/22082	18250/22082	20486/24789	22810/27600
ZW7	195-215	18576/22477	18634/22547	20842/25218	23203/28076
ZW8	215-235	18730/22663	18768/22709	21014/25427	23376/28285
ZW9	235-255	18883/22849	18970/22953	21226/25683	23587/28541
ZW10	255-275	19046/23046	19152/23174	21379/25869	23760/28750
ZW11	275-295	19200/23232	19430/23511	21581/26113	23971/29005

PŘÍPLATKY	zárubeň vyšší o 100 mm	+10%
	změna barvy pantu chrom mat na černou barvu (RAL 9005) nebo bílou barvu (RAL 9016)	1152/1394

* ekologické akrylové barvy dle vzorníků RAL a NCS (mimo metalických) – doplatek dle rozdělení do skupin (viz str. 10)

typ	Sd	SopA	SopB	Ss	So
„60“	676	766	816	625	705
„70“	776	866	916	725	805
„80“	876	966	1016	825	905
„90“	976	1066	1116	925	1005
„100“	1076	1166	1216	1025	1105

typ	Hd	HopA	HopB	Hs	Ho
standard	2088	2133	2158	2053	2105
+50	2138	2183	2208	2103	2155
+100	2188	2233	2258	2153	2205
-55	2033	2078	2103	1998	2050
-100	1988	2033	2058	1953	2005

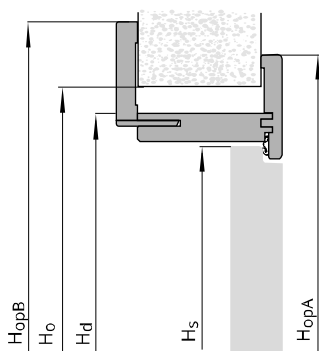
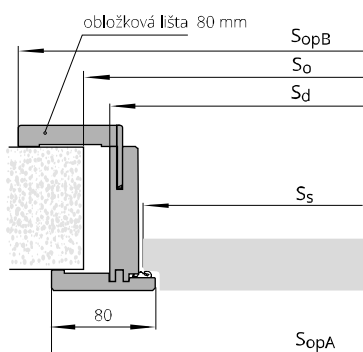

Ss – šířka křídla
 Sd – šířka na vnější straně zárubně
 So – šířka montážního otvoru
 SopA – šířka po vnější straně lišty ze strany pantů
 SopB – šířka po vnější straně lišty z regulované strany

Hs – výška křídla
 Hd – výška dveří na vnější straně zárubně
 Ho – výška montážního otvoru
 HopA – výška na vnější straně lišty ze strany pantů
 HopB – výška na vnější straně lišty z regulované strany

POZOR: dveře jsou dostupné pouze v polské normě (bližší info u obchodních zástupců)

NASTAVITELNÁ ZÁRUBEŇ Z MDF

K PEVNÉ KOVOVÉ ZÁRUBNI



Systém je určený k:
Bezfalcové kovové zárubni FD93
Falcové kovové zárubni FD12
Pevné kovové zárubni ke dveřím RC3,
Pevné kovové zárubni ke dveřím CERBER PLUS

BAREVNÉ PROVEDENÍ

Pevná kovová zárubeň FD12, FD93, RC3, Cerber Plus: nátěr
práškovou barvou v odstínech RAL
Obložka z MDF: ECO TOP, HIGH TOP, LAMISTONE,
SILKSTONE, DÝHY SKUPINY A, B, C

jednokřídlé dveře		rozsah v mm (*)	ECO TOP	pro laminované	DÝHOVANÉ		
				HIGH TOP	SKUPINA A	SKUPINA B	SKUPINA C, D
symbol			LAMISTONE CPL	SILKSTONE			
MA1	MB1	175-195	3120/3775	4675/5657	7008/8480	8064/9757	8477/10257
MA2	MB2	195-215	3120/3775	4675/5657	7008/8480	8064/9757	8477/10257
MA3	MB3	215-235	3120/3775	5222/6319	7824/9467	8947/10826	9398/11372
MA4	MB4	235-255	3360/4066	5222/6319	7824/9467	8947/10826	9398/11372
MA5	MB5	255-275	3360/4066	5222/6319	7824/9467	8947/10826	9398/11372
MA6	MB6	275-295	3792/4588	5750/6958	8525/10315	9782/11837	10272/12429
MA7	MB7	295-315	3792/4588	5750/6958	8525/10315	9782/11837	10272/12429
MA8	MB8	315-335	3792/4588	5750/6958	8525/10315	9782/11837	10272/12429
MA9	MB9	335-355	4358/5274	6480/7841	9590/11604	11059/13382	11616/14055
MA10	MB10	355-375	4358/5274	6480/7841	9590/11604	11059/13382	11616/14055
MA11	MB11	375-395	4358/5274	6480/7841	9590/11604	11059/13382	11616/14055
MA12	MB12	395-415	4358/5274	6480/7841	9590/11604	11059/13382	11616/14055

PŘÍPLATKY dvoukřídlé dveře +50%

(*) do rozsahu nastavení se započítává i šířka zárubně FD12, CERBER PLUS, RC3, FD93
MA: regulace k zárubni FD12, CERBER PLUS, RC3
MB: regulace k zárubni FD93

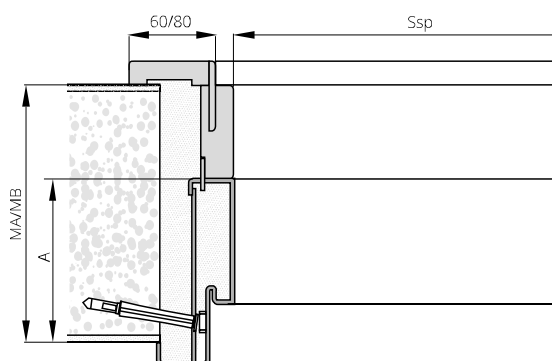

ŠÍŘKA (Ssp)				
jednokřídlé dveře				
typ	FD12	CERBER PLUS	RC3	FD93
„60“	604	-	-	605
„70“	704	-	701	705
„80“	804	801	801	805
„90“	904	901	901	905
„100“	1004	1001	1001	1005
„110“	1104	-	-	1105
„120“	1204	-	-	1205
VÝŠKA (Hsp)	1970	1970	2020	1985
A	109	109	112	109

Ssp - světlost zárubně na šířku

Hsp - světlost zárubně na výšku

TUNELY A OBLOŽENÍ STĚNY

TUNELOVÁ ZÁRUBEŇ VERTIGO

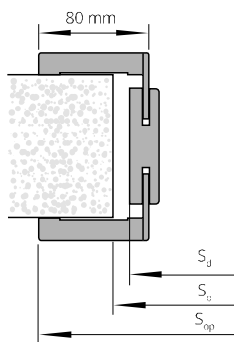

ŠÍŘKA			
typ	S _d	S _o	S _{op}
„60“	656	680	793
„70“	756	780	893
„80“	856	880	993
„90“	956	980	1093
VÝŠKA			
	H _d	H _o	
	2017	2030	

Stupeň regulace	Rozsah v mm	Sestavení dílů Svislé díly	STŘÍKANÉ* bílá	STŘÍKANÉ* běžová, šedá	BLACK	UNI MAT PLUS LAMISTONE SILKSTONE	DÝHOVANÉ		
						SKUPINA A	SKUPINA B	SKUPINA C, D	
VT 1	76-96	Panel 76 mm, lišty s perem 32 mm	9610/11628	10570/12789	11530/13951	8246/9978	11693/14148	13142/15902	14496/17540
VT 2	96-116	Panel 76 mm, lišty s perem 32 mm	9610/11628	10570/12789	11530/13951	8246/9978	11760/14230	13219/15995	14496/17540
VT 3	116-142	Panel 76 mm, lišty s perem 52 mm	9677/11709	10637/12871	11597/14032	8314/10059	11875/14369	13306/16100	14563/17621
VT 4	142-182	Panel 142 mm, lišty s perem 32 mm	9754/11802	10714/12963	11674/14125	8390/10152	11952/14462	13459/16286	14765/17865
VT 5	182-208	Panel 142 mm, lišty s perem 52 mm	9965/12057	10925/13719	11885/14381	8544/10338	12202/14764	13728/16611	15014/18167
VT 6	208-248	Panel 208 mm, lišty s perem 32 mm	10186/12325	11146/13486	12106/14648	8726/10559	12461/15078	13891/16808	15178/18365
VT 7	248-274	Panel 208 mm, lišty s perem 52 mm	10474/12673	11434/13835	12394/14996	8870/10733	12730/15403	14246/17238	15504/18760
VT 8	274-314	Panel 274 mm, lišty s perem 32 mm	10762/13022	11722/14183	12682/15345	9043/10942	12970/15693	14496/17540	15792/19108
VT 9	314-354	Panel 274 mm, lišty s perem 52 mm	10973/13277	11933/14439	12893/15600	9360/11326	13306/16100	14928/18063	16205/19608

*týká se lišt o šířce 80 mm

Obložení stěny:

ZN (obložení u posuvného nástěnného systému)
a ZT (obložení otvoru bez použití dveří)

Nástěnný systém	Tunelový systém	Rozsah nastavení	Standardní rozměry	ECO TOP	HIGH TOP LAMISTONE CPL SILKSTONE UNI MAT PLUS do laminovaných	STŘÍKANÉ* bílá	STŘÍKANÉ* běžová, šedá	DÝHOVANÉ		
								SKUPINY A	SKUPINY B	SKUPINY C, D
ZN 1	ZT 1	76-116	Panel 76 mm, lišty s perem 32 mm	5674/6865	6029/7295	7478/9049	8438/10210	8650/10466	9994/12092	10502/12708
ZN 2	ZT 2	116-142	Panel 76 mm, lišty s perem 52 mm	6029/7295	6067/7341	7920/9583	8880/10745	9178/11105	10598/12824	11126/13463
ZN 3	ZT 3	142-182	Panel 142 mm, lišty s perem 32 mm	6422/7771	6730/8143	8467/10245	9427/11407	9830/11895	11318/13695	11885/14381
ZN 4	ZT 4	182-208	Panel 142 mm, lišty s perem 52 mm	6634/8027	6922/8375	8707/10536	9667/11697	10147/12278	11683/14137	12240/14810
ZN 5	ZT 5	208-248	Panel 208 mm, lišty s perem 32 mm	7085/8573	7354/8898	9322/11279	10282/12441	10867/13149	12547/15182	13171/15937
ZN 6	ZT 6	248-274	Panel 208 mm, lišty s perem 52 mm	7315/8851	7574/9165	9677/11709	10637/12781	11213/13567	12864/15565	13555/16407
ZN 7	ZT 7	274-314	Panel 274 mm, lišty s perem 32 mm	7987/9665	8189/9908	10502/12708	11462/13870	12250/14822	14170/17145	14880/18005
ZN 8	ZT 8	314-354	Panel 274 mm, lišty s perem 52 mm	9024/10919	9168/11093	11894/14392	12854/15554	13872/16785	16080/19457	16838/20374

PŘÍPLATKY

nestandardní výška tunelů (do 2300 mm)	+30%
dvoukřídlé tunely rozměr „100“+„100“	+50%
rozměr „110“+„110“	+70%
tunelová zárubeň systém DUO	+30%
Šíře „100“, „110“	+20%
lišty spojené pod úhlem 90° (týká se 80 mm)	480/581

TABULKA PŘÍPLATKŮ pro zárubeň RAL, NCS podle skupin barev	SKUPINA I	SKUPINA II	SKUPINA III	SKUPINA IV	SKUPINA V
	+20%	+30%	+40%	+60%	+75%

*týká se lišt o šířce 80 mm

ekologické akrylové barvy, odstíny vzorníku RAL a NCS (kromě metalických) – příplatek podle tabulky barev (str. 10)

TUNELOVÁ ZÁRUBEŇ ZN, ZN SYSTÉM DUO (netýká se DIN DUO)

(obložení stěny u posuvného nástěnného systému)

TUNELOVÁ ZÁRUBEŇ ZT SYSTÉM DIN

(obložení stěny bez použití dveří v zárubni DIN)

ŠÍŘKA									
jednokřídlé dveře					dvoukřídlé dveře				
typ	S _d	S _o	S _{op}	S _{op} *	typ	S _d	S _o	S _{op}	S _{op} *
„60“	650	670	746	786	„60“+„60“	1282	1305	1379	1419
„70“	750	770	846	886	„70“+„70“	1482	1505	1579	1619
„80“	850	870	946	986	„80“+„80“	1682	1705	1779	1819
„90“	950	970	1046	1086	„90“+„90“	1882	1905	1979	2019
„100“	1050	1070	1146	1186	„100“+„100“	2082	2105	2179	2219
VÝŠKA									
	H _d	H _o	H _{op}	H _{op} *					
	1993	2005	2042	2062					

* SYSTÉM DUO (netýká se DIN DUO)

Tunel ZN
s obložkami „60“

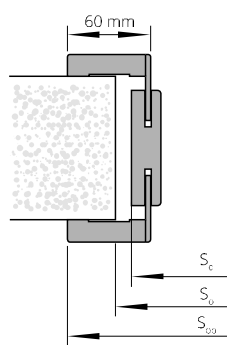

lišty o šířce 60 mm nejsou dostupné v natřaném provedení.

S_d – šířka na vnější straně zárubeň
S_o – šířka montážního otvoru
S_{op} – šířka po vnější straně lišty

Tunel ZN s obložkami
DUO „80“

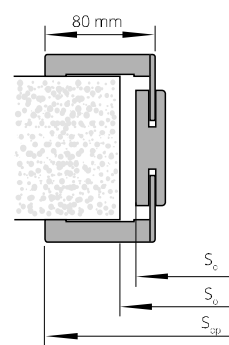

H_d – výška dveří na vnější straně zárubeň
H_o – výška montážního otvoru
H_{op} – výška na vnější straně lišty

TUNELOVÁ ZÁRUBEŇ ZT SYSTÉM POL-SKONE (netýká se ZT DIN)
(obložení stěny bez použití dveří)

ŠÍŘKA				dvoukřídlé dveře			
typ	S _d	S _o	S _{op}	typ	S _d	S _o	S _{op}
„60“	650	670	746	„60“+„60“	1282	1305	1379
„70“	750	770	846	„60“+„70“	1382	1405	1479
„80“	850	870	946	„60“+„80“, „70“+„70“	1482	1505	1579
„90“	950	970	1046	„60“+„90“, „70“+„80“	1582	1605	1679
„100“	1050	1070	1146	„70“+„90“, „80“+„80“	1682	1705	1779
				„80“+„90“	1782	1805	1879
				„90“+„90“	1882	1905	1979
				„100“+„100“	2082	2105	2179
VÝŠKA				H _d	H _o	H _{op}	
				2018	2030	2067	

Dostupné pouze v barevném provedení přírodních dřív

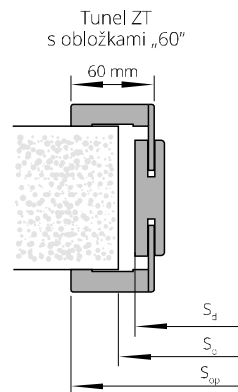

lišty o šířce 60 mm nejsou dostupné v natíraném provedení.

TUNELOVÁ ZÁRUBEŇ ZT SYSTÉM DIN DUO
(obložení stěny bez použití dveří)

ŠÍŘKA				dvoukřídlé dveře			
typ	S _o	S _d	S _{op}	typ	S _o	S _d	S _{op}
„60“	675	655	792	„60“+„60“	1290	1270	1407
„70“	775	755	892	„60“+„70“	1390	1370	1507
„80“	875	855	992	„60“+„80“, „70“+„70“	1490	1470	1607
„90“	975	955	1092	„60“+„90“, „70“+„80“	1590	1570	1707
				„70“+„90“, „80“+„80“	1690	1670	1807
				„80“+„90“	1790	1770	1907
				„90“+„90“	1890	1870	2007
VÝŠKA				H _o	H _d	H _{op}	
				2020	2010	2078	

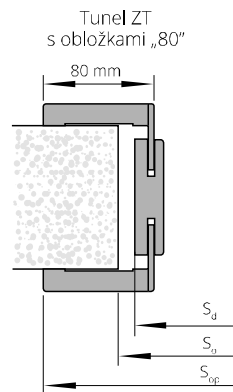

Tunel ZY ke dveřím SYSTÉM DUO
(obložení stěny bez použití dveří)

ŠÍŘKA				dvoukřídlé dveře			
typ	S _d	S _o	S _{op}	typ	S _d	S _o	S _{op}
„60“	699	720	836	„60“+„60“	1326	1350	1463
„70“	799	820	936	„60“+„70“	1426	1450	1563
„80“	899	920	1036	„70“+„70“	1526	1550	1663
„90“	999	1020	1136	„70“+„80“	1626	1650	1763
				„80“+„80“	1726	1750	1863
				„80“+„90“	1826	1850	1963
				„90“+„90“	1926	1950	2063
VÝŠKA				H _d	H _o	H _{op}	
				2085	2095	2154	

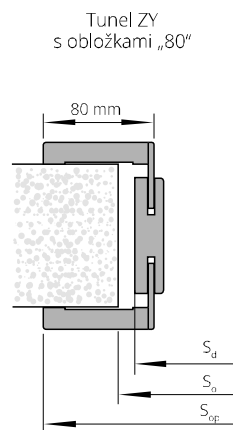

S_d - šířka na vnější straně zárubně
S_o - šířka montážního otvoru
S_{op} - šířka po vnější straně lišty

H_d - výška dveří na vnější straně zárubně
H_o - výška montážního otvoru
H_{op} - výška na vnější straně lišty

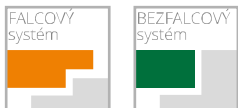

NADSVĚTLÍKY

pro zárubeň DIN/DIN DUO

FALCOVÝ SYSTÉM

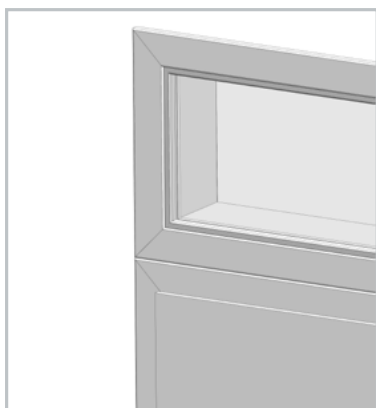

NADSVĚTLÍKY na profilu zárubeň DIN
(cena 1 mb nadsvětličky měřeného po vnějším obvodu nadsvětličky)

		STŘÍKANÉ * bílá	STŘÍKANÉ * běžová, šedá	ECO TOP	pro laminované			DÝHOVANÉ		
					HIGH TOP	DÝHOVANÉ		SKUPINA A	SKUPINA B	SKUPINA C, D
					LAMISTONE CPL					
					SILKSTONE					
UNI MAT PLUS										
NP1A	75-85	2746/3322	3706/4484	1872/2265	2237/2707	2554/3090	2957/3578	3110/3764		
NP1B	85-95	2746/3322	3706/4484	1872/2265	2237/2707	2496/3020	2832/3427	2966/3589		
NP2	95-120	2966/3589	3926/4751	1978/2393	2333/2823	2592/3136	3014/3647	3149/3810		
NP3	120-140	3149/3810	4109/4972	2122/2567	2563/3101	2832/3427	3235/3915	3379/4089		
NP4	140-160	3293/3984	4253/5146	2198/2660	2688/3252	2995/3624	3456/4182	3638/4402		
NP5	160-180	3418/4135	4378/5297	2304/2788	2861/3462	3216/3891	3677/4449	3869/4681		
NP6	180-200	3715/4495	4675/5657	2515/3043	3024/3659	3331/4031	3840/4646	4042/4890		
NP7	200-220	3850/4658	4810/5820	2573/3113	3168/3833	3523/4263	4061/4914	4301/5204		
NP8	220-240	4032/4879	4992/6040	2746/3322	3302/3996	3677/4449	4243/5134	4445/5378		
NP9	240-260	4214/5099	5174/6261	2832/3427	3485/4217	3859/4670	4474/5413	4723/5715		
NP10	260-280	4464/5401	5424/6563	3014/3647	3638/4402	4061/4914	4656/5634	4896/5924		
NP11	280-300	4618/5587	5578/6749	3110/3764	3811/4612	4224/5111	4829/5843	5078/6145		

cena nadsvětličky = cena 1 mb x 2x(A+B) + cena 1 m² skla x A x B
volitelné použití obložek 80 mm

Vysvětlivky: 2x(A+B) odpovídá obvodu světličky.

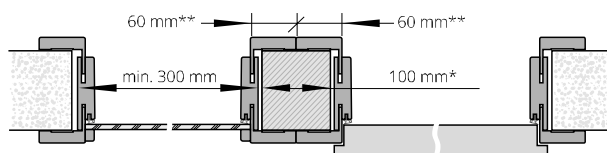
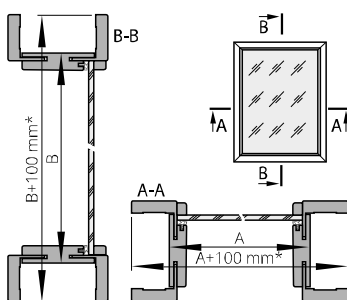

Maximální rozměry nadsvětliček a světliček jsou:
- nadsvětličky SxH = 2190x700 mm
- světličky SxH = 1000x2093 mm

* Při použití listů o šířce 80 mm: 140 mm
** Při použití listů o šířce 80 mm: 80 mm

BEZFALCOVÝ SYSTÉM



NADSVĚTLÍKY na profilu zárubeň DIN
(cena 1 mb nadsvětličky měřeného po vnějším obvodu nadsvětličky)

		STŘÍKANÉ * bílá	STŘÍKANÉ * běžová, šedá	ECO TOP	pro laminované			DÝHOVANÉ		
					HIGH TOP	DÝHOVANÉ		SKUPINA A	SKUPINA B	SKUPINA C, D
					LAMISTONE CPL					
					SILKSTONE					
UNI MAT PLUS										
ND1	75-80	2746/3322	3706/4484	1872/2265	2237/2707	2554/3090	2957/3578	3110/3764		
ND2	80-85	2746/3322	3706/4484	1872/2265	2237/2707	2554/3090	2957/3578	3110/3764		
ND3	85-95	2746/3322	3706/4484	1872/2265	2237/2707	2496/3020	2832/3427	2966/3589		
ND4	95-120	2966/3589	3926/4751	1978/2393	2333/2823	2592/3136	3014/3647	3149/3810		
ND5	120-140	3149/3810	4109/4972	2122/2567	2563/3101	2832/3427	3235/3915	3379/4089		
ND6	140-160	3293/3984	4253/5146	2198/2660	2688/3252	2995/3624	3456/4182	3638/4402		
ND7	160-180	3418/4135	4378/5297	2304/2788	2861/3462	3216/3891	3677/4449	3869/4681		
ND8	180-200	3715/4495	4675/5657	2515/3043	3024/3659	3331/4031	3840/4646	4042/4890		
ND9	200-220	3850/4658	4810/5820	2573/3113	3168/3833	3523/4263	4061/4914	4301/5204		
ND10	220-240	4032/4879	4992/6040	2746/3322	3302/3996	3677/4449	4243/5134	4445/5378		
ND11	240-260	4214/5099	5174/6261	2832/3427	3485/4217	3859/4670	4474/5413	4723/5715		
ND12	260-280	4464/5401	5424/6563	3014/3647	3638/4402	4061/4914	4656/5634	4896/5924		
ND13	280-300	4618/5587	5578/6749	3110/3764	3811/4612	4224/5111	4829/5843	5078/6145		

cena nadsvětličky = cena 1 mb x 2x(A+B) + cena 1 m² skla x A x B

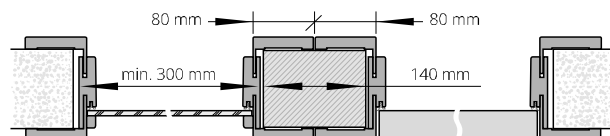
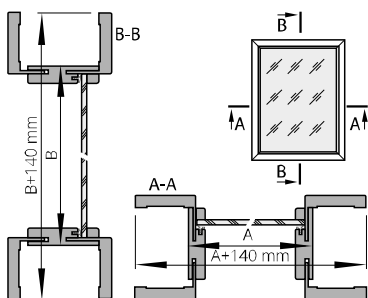

Maximální rozměry nadsvětliček a světliček jsou:
- nadsvětličky SxH = 2207x700 mm
- světličky SxH = 1000x2133 mm

DO NADSVĚTLÍKŮ SE DODÁVÁ SKLO TYP/VZOR: cena 1 m²

A. bezpečnostní sklo matné bílé 3.3.1, tloušťka 6,4 mm	2947/3566
B. bezpečnostní sklo průhledné 3.3.1, tloušťka 6,4 mm	2016/2439
C. tvrzené sklo matné bílé, tloušťka 6 mm	2256/2730
D. tvrzené sklo průhledné, tloušťka 6 mm	1776/2149

Obložení nadsvětliček DIN/DIN DUO nelze zhotovit pod úhlem 90°.

Doporučený způsob spojení nadsvětliček na profilu zárubeň DIN/DIN DUO při použití montážních špalíků

* ekologické akrylové barvy, odstíny vzorníků RAL a NCS (kromě metalických) – příplatek podle tabulky barev (str. 10)

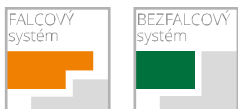

NADSVĚTLÍKY PRO PEVNOU ZÁRUBEŇ

NADSVĚTLÍKY na profilu pevné zárubně POL-SKONE (falcový systém) zárubně DUO (bezfalcový systém) (cena 1 mb nadsvětlíku měřeného po vnějším obvodu nadsvětlíku)

STŘÍKANÉ* bílá	pro laminované	DÝHOVANÉ			
	HIGH TOP	SKUPINA A	SKUPINA B	SKUPINA C, D	
	UNI MAT PLUS				
	LAMISTONE CPL				
SILKSTONE					
pevná 92 mm	3427/4147	2794/3380	3062/3706	3562/4310	3706/4484

cena nadsvětlíku = cena 1mb x 2x(A+B)+ cena 1m² skla x A x B

FALCOVÝ SYSTÉM

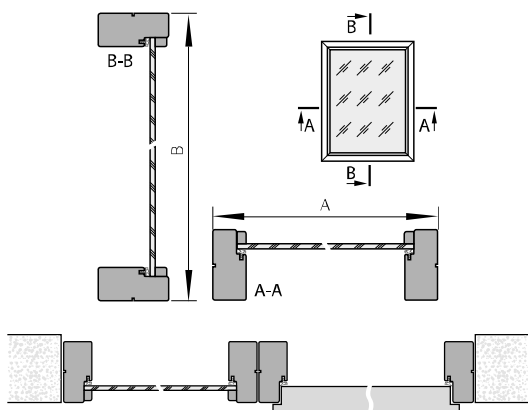

BEZFALCOVÝ SYSTÉM

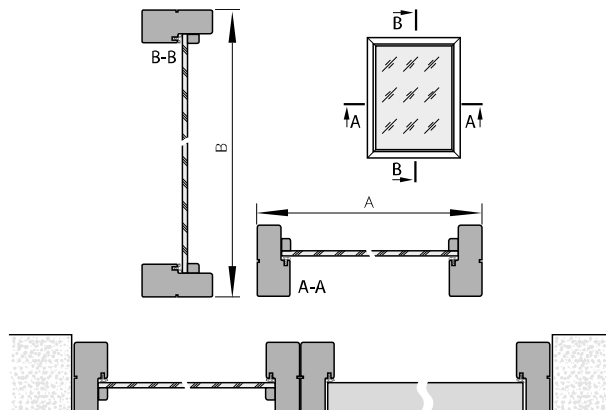

Doporučený způsob spojení nadsvětlíků na profilu pevné zárubně/pevné zárubně DUO

*ekologické akrylové barvy, odstíny vzorníku RAL a NCS (kromě metalických) – příplatek podle tabulky barev (str. 10)

PANELY K VNITŘNÍM DVEŘÍM SEMPRE



Rozšíření možné u modelu
SEMPRE, SEMPRE LUX (verze W02, W03),
SEMPRE VERSE (verze W03P).

CENA KŘÍDLA VČETNĚ BOČNÍHO PANELU = 2 x CENA KŘÍDLA

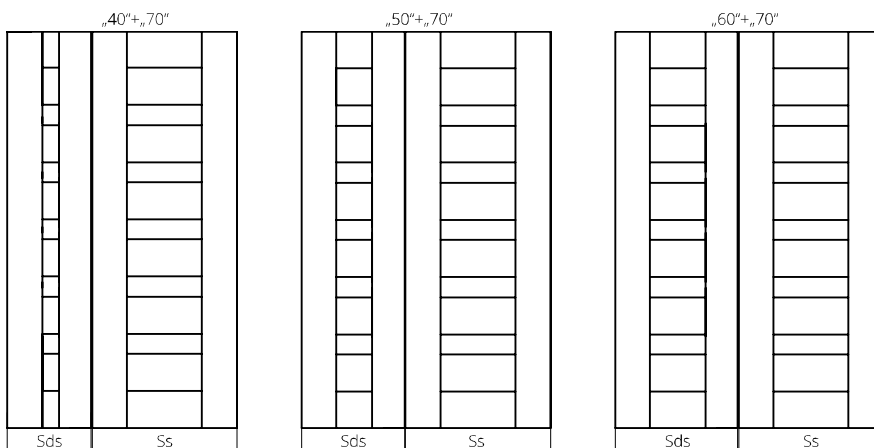
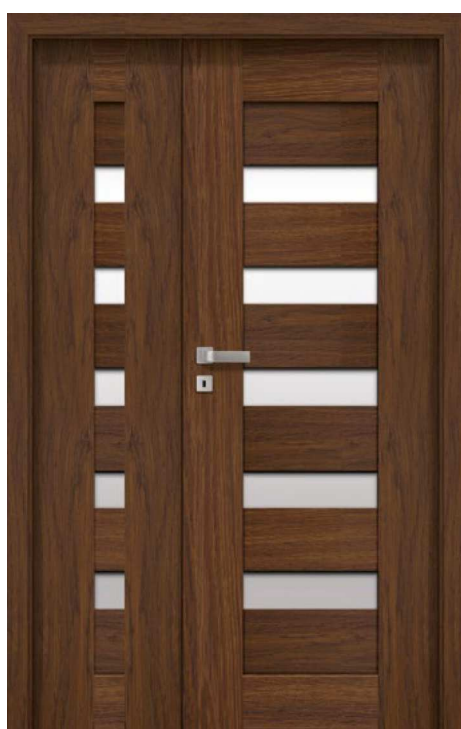
ŠÍŘKA (falcový systém)			ŠÍŘKA (bezfalcový systém)		
typ	Ss s falcem	Sds	typ	Ss	Sds
„40“+ „70“		448	„40“+ „70“		412
„50“+ „70“	744	548	„50“+ „70“	725	512
„60“+ „70“		648	„60“+ „70“		612
„40“+ „80“		448	„40“+ „80“		412
„50“+ „80“	844	548	„50“+ „80“	825	512
„60“+ „80“		648	„60“+ „80“		612
„40“+ „90“		448	„40“+ „90“		412
„50“+ „90“	944	548	„50“+ „90“	925	512
„60“+ „90“		648	„60“+ „90“		612



LIŠTY

	symbol	pro laminované			DÝHOVANÉ		
		ECO TOP	UNI MAT PLUS	STŘÍKANÉ* bílá	SKUPINA A	SKUPINA B	SKUPINA C, D
 OVÁLNÁ LIŠTA LC1	pro jednokřídle	LC1F	LC1F	LC1F	LC1O	LC1O	LC1O
	pro dvoukřídle	528/639	509/616	643/778	950/1150	1430/1731	1507/1824
		682/825	682/825	883/1069	1411/1708	1987/2405	2083/2521
 MASKOVACÍ LIŠTA LD6	pro jednokřídle	LD6F	LD6F	LD6F	LD6O	LD6O	LD6O
	pro dvoukřídle	893/1080	893/1080	-	1306/1580	1834/2219	1939/2346
		1046/1266	1046/1266	-	2179/2637	3130/3787	3283/3973
 MASKOVACÍ LIŠTA LD10	pro jednokřídle	LD10F	LD10F	LD10F	LD10O	LD10O	LD10O
	pro dvoukřídle	1046/1266	1018/1231	1344/1626	1651/1998	2429/2939	2544/3078
		1296/1568	1296/1568	1699/2056	2842/3438	4070/4925	4301/5204

*ekologické akrylové barvy, odstíny vzorníku RAL a NCS (kromě metalických) – příplatek podle tabulky barev (str. 10)

Lišty v barvách černá 244, bílá 258, dub polský 276, merbau Royal 295, o výšce 80 mm dostupné ze skladových zásob u dodavatele

NÁVRHY ZPŮSOBU NAPOJENÍ LIŠT

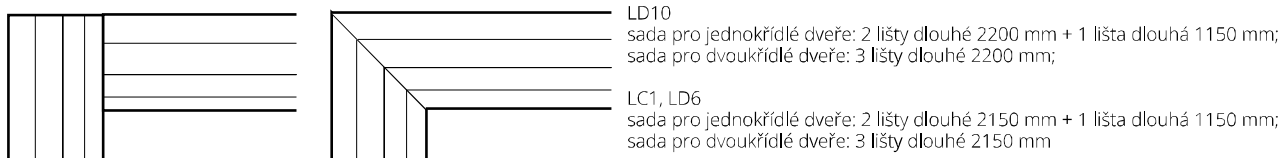

PODLAHOVÉ LIŠTY

LIŠTA	STŘÍKANÉ* bílá	UNI MAT PLUS	DÝHOVANÉ		
		LAMISTONE	SKUPINA A	SKUPINA B	SKUPINA C, D
	cena 1 mb lišty				
šířka 80 mm	442/534	269/325	413/499	422/511	432/523
šířka 100 mm	451/546	317/383	422/511	432/523	461/558

Podlahové lišty jsou vyrobeny z 2,6 m dlouhých profilů.
Minimální množství pro objednávku lišt v jednom barevném odstínu je 5 ks (1 balení).

lišta šířka 80 mm



lišta šířka 100 mm



 Podlahová lišta je vyrobena z voděodolné desky

HRANY ABS



- vysoká mechanická odolnost a odolnost proti vlhkosti
- výrobek doporučený odborníky
- určeno pro dveře LOFTY, IMPULS, HAPTIC, DECO



Vzhledem k výrobnímu procesu ohranění jsou možné barevné rozdíly mezi křídlem, zárubní a hranou.

KULATÁ OKÉNKA



rozměr	S ₀	cena	barva
kulaté okénko 1 (Ø 240 mm, tloušťka 11, 18, 40 mm)	135 mm	2496/3020	nerez (matná) sklo - lakomat
kulaté okénko 2 (Ø 320 mm, tloušťka 11, 18, 40 mm)	215 mm	3072/3717	
kulaté okénko 3 (Ø 350 mm, tloušťka 11, 18, 40 mm)	235 mm	3648/4414	
kulaté okénko 4 (Ø 400 mm, tloušťka 11, 18, 40 mm)	280 mm	4224/5111	



rozměr	S ₀	cena	barva
kulaté okénko 2 (Ø 300 mm, tloušťka 35-45 mm)	225 mm	8544/10338	nerez (matná) sklo - lakomat
kulaté okénko 3 (Ø 350 mm, tloušťka 35-45 mm)	265 mm	9811/11872	
kulaté okénko 4 (Ø 400 mm, tloušťka 35-45 mm)	295 mm	10848/13126	



rozměr	S ₀	cena	barva
kulaté okénko 2 (Ø 300 mm, tloušťka 35-45 mm)	225 mm	10560/12778	nerez (matná) sklo - lakomat
kulaté okénko 3 (Ø 350 mm, tloušťka 35-45 mm)	265 mm	11520/13939	
kulaté okénko 4 (Ø 400 mm, tloušťka 35-45 mm)	295 mm	12480/15101	

MODELÝ DVEŘÍ	KULATÁ OKÉNKA POUZE U PLNÝCH VERZÍ	POZNÁMKY
DECO, HAPTIC	BMD, BMJ, BMN	
DECO LUX,	BMD, BMJ, BMN	
ETIUDA verze B0	BMD, BMJ, BMN	
ETIUDA LUX verze B0	BMD, BMJ, BMN	
IMPULS	(BMD, BMJ, BMN) ¹⁾	1) pouze ve verzí 01
INTERSOLID II ²⁾	BMD ¹⁾	1) kulaté okénko pouze v šířkách „70“, „80“, „90“ 2) netýká se verzí 10, 11
INTERSOLID	BMD ¹⁾	1) kulaté okénko pouze v šířkách „70“, „80“, „90“
MODERN, MODERN DUO	BMD ¹⁾	1) kulaté okénko pouze v šířkách „70“, „80“, „90“
CAMBIO, CAMBIO DUO	BMD, BMJ, BMN	
INTER-AMBER	BMD, BMJ, BMN	
SIMPLE, SIMPLE DUO	BMD, BMJ, BMN	

S₀ - rozměry na vnitřní straně kulatého okénka

Matné sklo, bezpečnostní - ve standardním provedení (netýká se BMD).

Průhledné sklo - příplatek +557/674 (netýká se BMJ).

Při použití kulatého okénka je nutné objednat dveře s děrovanou dřevotřískovou deskou.

Osa okénka je vždy ve výšce 1600 mm od dolní hrany křídla.

HORNÍ LIŠTY

PRO ZÁRUBEŇ: SYSTÉM DIN „60“, SYSTÉM DIN „80“, SYSTÉM POL-SKONE, SYSTÉM DIN DUO, SYSTÉM DUO



horní lišta pro jednokřídlé dveře na jednu stranu

Horní lišta pro jednokřídlé dveře „60“, „90“ na jednu stranu (1 ks)

Povrch ECO TOP	2275/2753
Povrchy HIGH TOP, LAMISTONE CPL, SILKSTONE,	2390/2892
Natíraná (RAL 9003)*	2976/3601
DÝHY SKUPINA A, SKUPINA B, SKUPINA C	2842/3438

PŘÍPLATKY pro dvoukřídlé	+50%
horní lišta „100“, „110“	+20%

*ekologické akrylové barvy, odstíny vzorníku RAL a NCS (kromě metalických) - příplatek podle tabulky barev (str. 10)

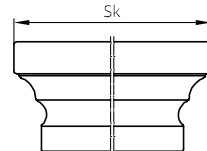

ROZMĚR KORUNKY	Celková šířka zárubně s korunkou Sk (mm)											
	se záklopem v šířce 60mm	se záklopem v šířce 80mm	se záklopem v šířce 60mm	se záklopem v šířce 80mm	se záklopem v šířce 60mm	se záklopem v šířce 80mm	se záklopem v šířce 60mm	se záklopem v šířce 80mm	se záklopem v šířce 60mm	se záklopem v šířce 80mm	se záklopem v šířce 60mm	se záklopem v šířce 80mm
do jednokřídlých dveří	typ	Celková šířka zárubně s korunkou Sk (mm)										
	„60“	827	867	822	862	824	864	824	869	913	913	869
	„70“	927	967	922	962	924	964	924	969	1013	1013	969
	„80“	1027	1067	1022	1062	1024	1064	1024	1069	1113	1113	1069
	„90“	1127	1167	1122	1162	1124	1164	1124	1169	1213	1213	1203
	„100“	1227	1267	1222	1262	1224	1264	1224	1269	1313	1313	1303
„110“	-	-	-	-	1324	1364	1324	1369	-	1413	1403	1369
do dvoukřídlých dveří	„60“+„60“	1477	1517	1468	1508	1456	1496	1456	1484	1540	1528	1518
	„70“+„60“	1577	1617	-	-	-	-	1556	1584	1640	1628	1618
	„70“+„70“	1677	1717	1668	1708	1656	1696	1656	1684	1740	1728	1718
	„80“+„60“	1677	1717	-	-	-	-	1656	1684	1740	1728	1718
	„80“+„70“	1777	1817	-	-	-	-	1756	1784	1840	1828	1818
	„90“+„60“	1777	1817	-	-	-	-	1756	1784	1840	1828	1818
	„80“+„80“	1877	1917	1868	1908	1856	1896	1856	1884	1940	1928	1918
	„90“+„70“	1877	1917	-	-	-	-	1856	1884	1940	1928	1918
	„90“+„80“	1977	2017	-	-	-	-	1956	1984	2040	2028	2018
	„90“+„90“	2077	2117	2068	2108	2056	2096	2056	2084	2140	2128	2118
	„90“+„100“	2177	2217	-	-	-	-	2156	2184	2240	2228	2218
	„100“+„100“	2277	2317	-	-	2256	2296	2256	2284	2340	2328	2318
celková výška zárubně s korunkou												
	2098	2098	2086	2086	2085	2085	2110	2101	2177	2122	2117	2101
												2112
												2107

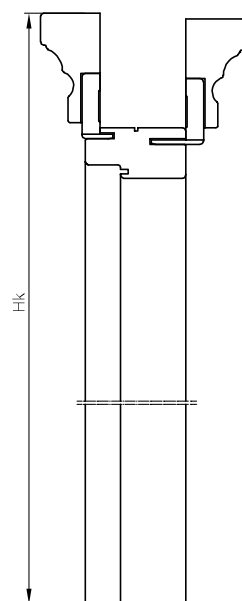

Sk - šířka po vnější straně korunky
Hk - výška po vnější straně korunky

MOŽNOSTI VENTILACE

	plastová pouzdra T1-T4, T10, T13-T15	plastová pouzdra T240-T245, T258, T260, T263, T276	plastová pouzdra T120, T258, T121, T132, T141, T276, T295	plastová pouzdra T293-T297	mosazná pouzdra T5-T6	pouzdra T11-T15	ventilační seřiznutí standard	ventilační seřiznutí SEMPRE	ventilační seřiznutí ARCO	ventilační seřiznutí FORTIMO / MONA	dvojitá ventilační spára	trojitá ventilační spára	plastová mřížka	mřížka z nerezové oceli	ochrana spodní části rámu proti vlhkosti*	POZNÁMKY
ARCO, SEDO, VERI, MODO, EGRO			X²	X²		X²			X¹							1) seřiznutí pouze u šířek „80“, „90“ 2) u šířky „60“ standardně 3 pouzdra
INTER-AMBER	X		X		X	X	X				X		X	X	X	
IMPULS, NOSTRE, INVERNO, SONATA (W1, W2, W5, W7)	X	X			X	X	X	X			X		X	X	X	
SONATA (W4, W6)	X	X			X	X	X	X			X		X¹	X¹	X	1) ventilační mřížka pouze pro standardní výšku
IMPULS 13	X	X			X	X	X	X					X¹	X¹	X	1) ventilační mřížka pouze pro šířky „70“, „80“, „90“
ETIUDA A01, B1	X	X			X	X	X	X					X¹	X¹	X	1) pouze v šířkách „70“, „80“, „90“
ETIUDA B0	X	X			X	X	X	X			X		X	X	X	
ESTATO B2, B3	X				X	X	X								X	
ETIUDA LUX A01, B1 ESTATO A01, B1 CREATO A01	X				X	X	X						X¹	X¹	X	1) pouze v šířkách „70“, „80“, „90“
ETIUDA LUX B0	X				X	X	X				X		X	X	X	
DECO	X	X			X	X	X				X		X	X	X	
INTERSOLID, INTERSOLID II	X				X	X	X						X¹	X¹	X	1) ventilační mřížka pouze ve standardní výšce
MODERN, MODENA	X				X	X	X				X		X¹	X¹	X	1) ventilační mřížka pouze ve standardní výšce
DECO LUX, CAMBIO, SIMPLE, TIARA (W01, W02, W05, W07), ANMI, SUBLIME, ESPINA	X				X	X	X				X		X	X	X	
FIORD, TIARA (W03, W04, W06), VERTIGO, VILANO	X				X	X	X				X		X¹	X¹	X	1) ventilační mřížka pouze pro standardní výšku
LUMEN							X									1) seřiznutí je nabízeno pouze u verzí HX
PASSO						X	X									
SKLÁDAČÍ DUO	X	X	X	X	X	X										
SONATA LUX, SEMPRE LUX						X²		X¹				X¹				1) pouze v šířkách „80“, „90“ 2) u šířky „60“ standardně 3 pouzdra
SEMPRE³		X²				X²		X¹				X¹				1) pouze v šířkách „80“, „90“ 2) u šířky „60“ standardně 3 pouzdra 3) netýká se verze W05
FORTIMO		X²		X²		X²			X¹		X¹					1) pouze v šířkách „80“, „90“ 2) u šířky „60“ standardně 3 pouzdra
FORTIMO LUX						X²			X¹		X¹					1) pouze v šířkách „80“, „90“ 2) u šířky „60“ standardně 3 pouzdra
ESTATO LUX A01	X				X	X	X						X¹	X¹	X	1) pouze v šířkách „70“, „80“, „90“
HAPTIC					X	X	X				X		X	X	X	
TIARA W08 SONATA W8	X		X	X	X	X	X									X
MONA		X				X			X¹		X¹					1) pouze v šířkách „80“, „90“
ETIUDA, ETIUDA LUX, ESTATO, ESTATO LUX, CREATO (VERZE A02, A03)							X¹									1) pouze v šířkách „70“, „80“, „90“, Verze A02, A03
FIORI	X	X			X	X		X¹								1) pouze v šířkách „80“, „90“
LOFTY	X	X	X	X	X	X	X				X		X	X	X	

* netýká se křídel s ventilačním výřezem
Možnost ventilace pro kolekci DUO počítejte jako pro jednotlivé modely dveří.

Šířka dveří	Dveře s ventilačním seřiznutím		Dveře s ventilačními pouzdry		Dveře se dvěma řadami ventilačních pouzder	
	Celkový průřez ventilačních otvorů při zachování světelosti 10 mm [m²]	Celkový profil pouzdra a standardní světlé výšky 10 mm [m²]	Ke splnění požadavků nařízení je potřebná větší světelost mezi spodní hranou křídla a podlahou * [mm]	Celkový profil pouzdra a standardní světlé výšky 10 mm [m²]	Ke splnění požadavků nařízení je potřebná větší světelost mezi spodní hranou křídla a podlahou * [mm]	
FALCOVÉ	"60"	0,019	0,009	25**	0,011	20**
	"70"	0,022	0,010	20**	0,012	15**
	"80"	0,026	0,011	15**	0,013	15**
	"90"	0,029	0,012	15**	0,014	10**
	"100"	0,033	0,013	10**	0,015	10**
DUO (BEZFALCOVÉ) REVES	"110"	0,036	0,014	10**	0,016	10**
	"60"	0,016	0,009	25**	0,011	20**
	"70"	0,020	0,010	20**	0,012	15**
	"80"	0,024	0,011	15**	0,013	15**
	"90"	0,028	0,012	15**	0,014	10**
LUMEN	"100"	0,032	0,013	10**	0,015	10**
	"110"	0,036	0,014	10**	0,016	10**
	"60"	0,015	-	-	-	-
	"70"	0,019	-	-	-	-
	"80"	0,023	-	-	-	-
ARCO	"90"	0,027	-	-	-	-
	"60"	0,017	-	-	-	-
	"70"	0,021	0,010	20**	-	-
	"80"	0,026	0,011	15**	-	-
	"90"	0,030	0,012	15**	-	-
SEMPRE	"100"	0,034	0,013	10**	-	-
	"60"	0,014	0,009	25**	-	-
	"70"	0,018	0,010	20**	-	-
	"80"	0,023	0,011	15**	-	-
	"90"	0,027	0,012	15**	-	-
FORTIMO	"100"	0,032	0,014	10**	-	-
	"60"	0,016	0,009	25**	-	-
	"70"	0,020	0,010	20**	-	-
	"80"	0,024	0,011	15**	-	-
	"90"	0,028	0,012	15**	-	-

Standardní světlost mezi křídlem a podlahou je 10 mm

* Podle nařízení ministra infrastruktury ze dne 12. dubna 2002 o technických podmínkách, kterým musí odpovídat budovy a jejich umístění. (Sb. č. 75 z r. 2002, položka 690, ve znění pozdějších předpisů, Sb. č. 33 z r. 2003, položka 270, Sb. č. 109 z r. 2004, položka 1156) Kapitola 6, § 79. „Dveře do koupelny, umývárny a samostatného WC se musí otevírat směrem ven a musí mít, s výhradou § 75 odst. 2 alespoň 0,8 m a průchozí výšku zárubně 2 m a ve spodní části otvory s celkovým průřezem alespoň 0,022 m² pro přívod vzduchu“.

** je nutno zvětšit světlost o uvedenou hodnotu zkrácením křídla zespodu v případě, že jej lze zkrátit. Je-li křídlo zkráceno dodatečně mimo výrobní závod, pozbývá záruku.

Křídla, která nelze zkrátit:
- Etiuda, (Etiuda Lux) verze A1-A3
- Sempre Verze verze W05
Posuvná křídla z hlediska konstrukce (odstup od stěny/tunelu o cca 20 mm) splňují požadavky nařízení bez nutnosti použít ventilační seřiznutí nebo ventilační pouzdra. Ventilační mřížky a panely z nerezové oceli s větrací plochou splňují požadavky nařízení.

MOŽNOSTI VENTILACE

VENTILACE*

DESKOVÁ KONSTRUKCE

ventilační spára v křídlech s deskovou konstrukcí z kolekce DUO

	A	B	C	D
„80“	844	704	525	825
„90“	944	804	625	925

ventilační spára v křídlech s deskovou konstrukcí – příplatek 672/813

ventilační seřiznutí v bezfalcových křídlech z kolekce DUO – příplatek 480/581

ventilační seřiznutí – příplatek za dýhovaný povrch 480/581 – příplatek za syntetický povrch a stříkané 336/407

IMPULS W13

křídlo IMPULS W13 „80“ s ventilačním seřiznutím – příplatek 336/407

křídlo IMPULS W13 „90“ s ventilačním seřiznutím – příplatek 336/407

Světlost mezi křídlem a podlahou max. 35 mm

Jedna nebo dvě řady ventilačních pouzder

Ventilační seřiznutí

ARCO, SEDO

křídlo ARCO „80“ s ventilačním seřiznutím

křídlo ARCO „90“ s ventilačním seřiznutím

VERTIGO, VILANO

křídlo VERTIGO „80“, VILANO „80“, s ventilační spárou

křídlo VERTIGO „90“, VILANO „90“ s ventilační spárou

SEMPRE/SEMPRE DUO

křídlo SEMPRE „80“, SEDO „80“ s ventilačním seřiznutím

křídlo SEMPRE „90“, SEDO „90“ s ventilačním seřiznutím

křídlo SEMPRE „80“ s ventilační spárou

křídlo SEMPRE „90“ s ventilační spárou

ventilační spára v křídlech z kolekce SEMPRE, INTERSOLID – příplatek 672/813

CREATO, ESTATO, ESTATO LUX, ETIUDA, ETIUDA LUX „80“ (verze A01-A03)

falcové provedení

ventilační seřiznutí – příplatek 960/1162

verze A01

verze A02

verze A03

verze A01

verze A02

verze A03

Standardní světlost mezi křídlem a podlahou je 10 mm

* Podle nařízení ministra infrastruktury ze dne 12. dubna 2002 o technických podmínkách, kterým musí odpovídat budovy a jejich umístění. (Sb. č. 75 z r. 2002, položka 690, ve znění pozdějších předpisů, Sb. č. 33 z r. 2003, položka 270, Sb. č. 109 z r. 2004, položka 1156) Kapitola 6, § 79. „Dveře do koupelny, umývárny a samostatného WC se musí otevírat směrem ven a musí mít, s výhradou § 75 odst. 2 alespoň 0,8 m a průchozí výšku záručně 2 m a ve spodní části otvory s celkovým průřezem alespoň 0,022 m² pro přívod vzduchu“.

** je nutno zvětšit světlost o uvedenou hodnotu zkrácením křídla zespodu v případě, že jej lze zkrátit.

Křídla, která nelze zkrátit: Etiuda, (Etiuda Lux) verze A1-A3; Sempre Verze verze W05-W08

Posuvná křídla z hlediska konstrukce (odstup od stěny/tunelu o cca 20 mm) splňují požadavky nařízení bez nutnosti použít ventilační seřiznutí nebo ventilační pouzdra.

MOŽNOSTI VENTILACE

VENTILAČNÍ POUZDRA z plastu (sada 4 ks)



řada pouzder (4 ks)

202/244

VENTILAČNÍ POUZDRA z plastu (sada 4 ks) – barevně přizpůsobená dveřnímu křídlu

HIGH TOP



T292
kávový jasan

řada pouzder (4 ks)

461/558

ECO TOP



T121
dub

T132
ořech

T120/T258
bílá

159
dub delano

161
dub halif

T295
anglický dub

T141
dub Salinas

T276
medový dub

LAMISTONE



T258
bílá

T260
bílá dub

T263
ořech premium

T240
jilm bělený

T241
jilm pískový

T242
jilm šedý

T243
dub delano

T250
dub terra

T276
dub polský

SILKSTONE



T293
antracit Royal

T294
jasan Royal

T295
merbau Royal

T296
polský jasan

T297
nugát Royal

T230
dub gran

Uvedené barvy se mohou lišit od skutečných odstínů.

Ventilační pouzdra nesplňují požadavky nařízení ministra o celkovém průřezu otvorů pro přívod vzduchu.

MOŽNOSTI VENTILACE

PANEL S VĚTRACÍ PLOCHOU

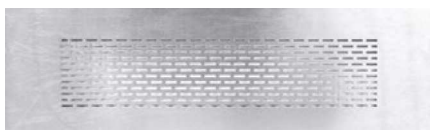

příplatek „70“	3014/3647
příplatek „80“	3264/3949
příplatek „90“	3456/4182
příplatek „100“	3715/4495
příplatek „110“	3984/4821

VENTILAČNÍ MŘÍŽKY*

z plastu / cena za pár



bílá



hnědá



černá



běžová



šedá



antracit

bílá, hnědá, béžová, šedá, černá, antracit 240/290

z nerezové oceli



H17 připevnění na západky 2074/2509
odolná proti kyselinám připevnění na západky 2707/3276

Volitelné lze objednat mřížky a panely z nerezové oceli.
Plocha otvorů pro průvod vzduchu přesahuje 0,022 m².

* Podle nařízení ministra infrastruktury ze dne 12. dubna 2002 o technických podmínkách, kterým musí odpovídat budovy a jejich umístění. (Sb. č. 75 z r. 2002, položka 690, ve znění pozdějších předpisů, Sb. č. 33 z r. 2003, položka 270, Sb. č. 109 z r. 2004, položka 1156) Kapitola 6, § 79. „Dveře do koupelny, umývárny a samostatného WC se musí otevírat směrem ven a musí mít, s výhradou § 75 odst. 2 alespoň 0,8 m a průchozí výšku zárubně 2 m a ve spodní části otvory s celkovým průřezem alespoň 0,022 m² pro průvod vzduchu“.

OCHRANNÉ PRVKY Z NEREZOVÉ OCELI

O TLOUŠŤCE 0,6 MM KŘÍDLA A ZÁRUBNĚ

Ochranné prvky svislých hran křídla lze použít u křidel o tloušťce 40 mm s vrchní vrstvou LAMISTONE, SILKSTONE, CPL 0,2; CPL 0,5; CPL 0,7 nebo u NATÍRANÝCH a DÝHOVANÝCH křidel.

TYP OCHRANNÉHO PRVKU

(svislý ochranný prvek strany se zámkem a a svislý ochranný prvek strany se panty)

Příplatek ke katalogové ceně křídla nebo zárubně

Sada ochranných prvků pro křídlo o tloušťce 40 mm

4550/5506

K DISPOZICI POUZE PRO KŘÍDA V POLSKÉM STANDARDU.

U klyných dveří se ochrana hrany křídla používá na straně opačné k pantům.



PŘÍSLUŠENSTVÍ

PANTY PRO VNITŘNÍ DVEŘE

falcový systém, CZ/SK



čepový pant šroubovací typ Z
163/197

falcový systém



čepový šroubovaný pant typ D
163/197

falcový systém



čepový šroubovaný pant typ C
384/465

falcový systém



čepový šroubovaný pant typ E
384/465

falcový systém



čepový pant typ O pro kovovou zárubeň
163/197

falcový systém



pant s funkcí dovíraní (pevná nebo jednostranně nastavitelná zárubeň)
720/871

falcový systém



třídílný pant typ T pro zárubeň SYSTÉM DIN
288/348

falcový systém



třídílný pant typ T pro zárubeň SYSTÉM DIN
912/1104

falcový systém



třídílný pant typ T pro zárubeň SYSTÉM DIN
912/1104

bezfalcový systém



pant nastavitelný krytý HARMONY stříbrný
720/871

bezfalcový systém



pant nastavitelný krytý HARMONY bílá
720/871

bezfalcový systém



pant nastavitelný krytý HARMONY černý (kolečko BLACK)
720/871

bezfalcový systém



nastavitelný krytý pant DUO nikel satén
1056/1278

bezfalcový systém



nastavitelný krytý pant DUO bílá
1248/1510

bezfalcový systém



pant nastavitelný krytý DUO černý (kolečko BLACK)
1248/1510

bezfalcový systém



nastavitelný krytý pant TE stříbrný
2160/2614

bezfalcový systém



nastavitelný krytý pant TE bílý
3312/4008

bezfalcový systém



nastavitelný krytý pant TE černý
3312/4008

ZÁMKY



falcové 192/232



bez falcové 672/813

KRYTY NA Panty TYP I – pouze pro dveře v PL normě (sada 2 ks na jeden pant)



barvy: zlatá, chrom, chrom-matný, patina, černá

106/128

Kryty typu I se používají na panty typu C. Sada krytů na jeden pant se skládá ze dvou stejných krytů.

KRYTY NA Panty TYP II – pouze pro dveře v PL normě (1 sada na jeden pant)

1 sada - 2 ks



barvy: hnědá, zlatá, chrom, chrom-matný, patina, bílá, černá

86/105

Kryty typu II se používají u pantů typu D. Sada krytů pro jeden pant se skládá z krátkého krytu (horní část) a delšího krytu (spodní část).

PŘÍSLUŠENSTVÍ

DVEŘNÍ ZAVÍRAČ GEZE TS 2000



dveřní zavírač

barevné provedení:	cena od
stříbrné, bílá, hnědá	2170/2625
černá	3331/4031

U křídla je vyžadováno zesílení pod dveřní zavírač a také zesílení pod lištou zárubně.



padací těsnění

1728/2091	volný prodej (k samostatnému seříznutí)
2496/3020	namontovaný ve dveřích

Možnost použití pouze v křídle s min. tloušťkou 40 mm (spodní rám).

HÁKOVÝ ZÁMEK pro posuvné dveře



zámek WK

chrom, chrom-satén, zlatá, zlatá-matná, patina	1488/1800
černá	1536/1859



zámek WC

chrom, chrom-satén, zlatá, zlatá-matná, patina	1584/1917
černá	1632/1975

ÚCHYTY pro posuvné dveře



U1 zlatá
U2 zlatá-matná
U3 chrom
U4 chrom-satén
U5 patina
U6 černá

zlatá, zlatá-matná, chrom, chrom-satén, patina, černá

1046/1266



Entero II WC nerez

Entero WC nikl satén

Úchyt ENTERO

Entero II nerez

Entero nikl satén

nikl satén

nerez

Úchyt	4032/4879	2880/3485
-------	------------------	------------------

Úchyt WC	5760/6970	4320/5777
----------	------------------	------------------



matný nikl

Úchyt MAYA

Úchyt WK	5760/6970
----------	------------------

Úchyt	4944/5982
-------	------------------

Úchyt WB	5760/6970
----------	------------------

Úchyt WC	7152/8654
----------	------------------

WK – pro klíč, WB – pro vložku, WC – pro koupelnový knoflík

ÚCHYTY pro skládací dveře (standardně v ceně křídla)



01 bílá
02 béžová
03 hnědá
04 šedá

Úchyt (plastový)	96/116
------------------	---------------

OZDOBNÉ HLINÍKOVÉ LIŠTY (TIARA, SONATA)



chrom matný (standard)



lesklá zlatá (volba)



černé (volba)



lesklý chrom (volba)

KLIKY PRO VNITŘNÍ DVEŘE

ARCO



dělený štítek	
barva	kartáčovaný nikel, antická mosaz
klika	528/639
rozeta WK, WB	240/290
rozeta WC	336/407

ARCUS



dělený štítek		
barva	nikl satén	kartáčovaný nikel
klika	864/1045	864/1045
rozeta WK	384/465	384/465
rozeta WC	480/581	528/639

LATINO



dělený štítek	
barva	nerezová ocel
klika + rozeta WK	1248/1510
klika + rozeta WB	1248/1510
klika + rozeta WC	1728/2091

MENSA



dělený štítek		
barva	chrom	saténový chrom
klika	1008/1220	1008/1220
rozeta WK, WB	384/465	384/465
rozeta WC	528/639	480/581

ENCKE



dělený štítek	
barva	nikl satén
klika	816/987
rozeta WK, WB	384/465
rozeta WC	480/581

PASSO



dělený štítek		
barva	matný nikel	chrom matný
klika	1104/1336	1104/1336
rozeta WK, WB	336/407	336/407
rozeta WC	480/581	480/581

VERSA



dělený štítek		
barva	saténový chrom, nikel satén	kartáčovaný nikel
klika	864/1045	864/1045
rozeta WK, WB	384/465	384/465
rozeta WC	480/581	528/639

UNICO



dělený štítek			
barva	matná bílá	matná černá	grafit struktur
klika	624/755	624/755	624/755
rozeta WK, WB	288/348	288/348	288/348
rozeta WC	384/465	384/465	384/465

IMAGE-O INOX



dělený štítek	
barva	nerezová ocel
klika	1104/1336
rozeta WK, WB	480/581
rozeta WC	960/1162

LINEA



dělený štítek	
barva	kartáčovaný nikel, leštěný chrom, grafit chrom
klika	720/871
rozeta WK, WB	288/348
rozeta WC	384/465

CRUX



dělený štítek	
barva	nikl satén, saténový chrom
klika	816/987
rozeta WK, WB	336/407
rozeta WC	432/523

TOPAZ



dělený štítek	
barva	nerezová ocel
klika	528/639
rozeta WK, WB	240/290
rozeta WC	432/523

BOLD



dělený štítek	
barva	nerezová ocel
klika	672/813
rozeta WK, WB	192/232
rozeta WC	384/465

AGOSTO



dělený štítek	
barva	nerezová ocel
klika	624/755
rozeta WK	240/290
rozeta WB	384/465
rozeta WC	432/523

AUTUNNO



dělený štítek		
barva	kartáčovaný nikel, kartáčovaný chrom	leštěný chrom
klika	1824/2207	2016/2439
rozeta WK, WB	720/871	720/871
rozeta WC	1056/1278	1056/1278

SEMPRE



dělený štítek	
barva	nikl
klika	960/1162
rozeta WK, WB	288/348
rozeta WC	384/465

VERANO



dělený štítek		
barva	kartáčovaný nikel, kartáčovaný chrom, černá	leštěný chrom
klika	1584/1917	1680/2033
rozeta WK, WB	672/813	672/813
rozeta WC	1056/1278	1056/1278

ESTATE



dělený štítek		
barva	kartáčovaný chrom, kartáčovaný nikel	leštěný chrom
klika	1824/2207	1968/2381
rozeta WK	720/871	720/871
rozeta WC	1056/1278	1056/1278

WK – pro klíč, WB – pro vložku, WC – pro koupelnový knoflík

PRIMAVERA



dělený štítek

barva	kartáčovaný chrom cena bez výplně, černá cena bez výplně
klika	3360/4066
rozeta WK	720/871
rozeta WC	1056/1278

Klika je připravena k vložení shodného dekoru, jako dekor křídla.

INVERNO



dělený štítek

barva	kartáčovaný nikel, kartáčovaný chrom, černá
klika	1824/2207
rozeta WK, WB	720/871
rozeta WC	1008/1220

APRILE



dělený štítek

barva	leštěný chrom, kartáčovaný chrom, kartáčovaný nikel
klika	2304/2788
rozeta WK, WB	672/813
rozeta WC	1056/1278

LATON



dělený štítek

barva	nerezová ocel
klika	797/964
rozeta WK, WB	202/244
rozeta WC	355/430

NIQUEL



dělený štítek

barva	nerezová ocel
klika	394/476
rozeta WK, WB	202/244
rozeta WC	355/430

HALLEY



dělený štítek

barva	chrom/kartáčovaný nikel, antická mosaz
klika	624/755
rozeta WK, WB	288/348
rozeta WC	432/523

HIGRO



dělený štítek

barva	nerezová ocel
klika + rozeta WK	1152/1394
klika + rozeta WB	1152/1394
klika + rozeta WC	1392/1684

Klika+ rozeta wc Hígro je dodávaná pouze do dveří Hígro.

EXIMUS



dělený štítek

barva	chrom/černá chrom/bílá	chrom satén/černá chrom satén/bílá
klika	912/1104	864/1045
rozeta WK, WB	336/407	288/348
rozeta WC	480/581	432/523

BERGENIA



dělený štítek

barva	chrom/černá chrom/bílá	chrom satén/černá chrom satén/bílá
klika	2208/2672	2448/2962
rozeta WK, WB	576/697	672/813
rozeta WC	864/1045	1008/1220

PATINA



dělený štítek

barva	nerezová ocel
klika	816/987
rozeta WK, WB	240/290
rozeta WC	384/465

SATEN



dělený štítek

barva	nerezová ocel
klika	672/813
rozeta WK, WB	240/290
rozeta WC	384/465

ANMI



dělený štítek

barva	matná zlatá, lesk zlatá
klika	2592/3136
rozeta WK, WB	624/755
rozeta WC	960/1167

GALE (levá, pravá)



podélný štítek 72 mm

barva	chrom, kartáčovaný nikel, antická mosaz
klika + rozeta WK	576/697
klika + rozeta WB	576/697
klika + rozeta WC	672/813

určená pro dveře s falcem

VLOŽKY DO VNITŘNÍCH VCHODOVÝCH DVEŘÍ

cena za 1 ks

30/35 LOB	384/465
30/30 LOB	384/465
30/40 LOB	432/523
35/30 LOB	384/465
26/26 WILKA	480/581

Vložky ke dveřím

pol.	rozměr vložky	výrobce	Vnitřní dveře							
			falcové jednokřídlé, Typ A, Typ B	falcové dvoukřídlé	bezfalcové jednokřídlé, Typ A, Typ B	bezfalcové s elektrickým otvíračem	bezfalcové dvoukřídlé	bezfalcové dvoukřídlé Typ A, Typ B HARMONY INVEST	HARMONY REVES	Lumen
1	30x35	LOB	x	x			x			
2	30x30	LOB			x					x
3	30x40	LOB						x		
4	35x30	LOB				x			x	

WK – pro klíč, WB – pro vložku, WC – pro koupelnový knoflík
ceník výrobků | Kč s DPH (21%) | CZE-eOkno spol. s r.o. (cena bez DPH / cena s DPH)